

REPUBLICA FEDERATIVA DO BRASIL
 MINISTERIO DAS CIDADES
 DEPARTAMENTO NACIONAL DE TRANSITO
 CARTEIRA NACIONAL DE HABILITACAO

VALIDA EM TODOS
 O TERRITORIO NACIONAL
 1015161245

NOME
 JACKSON UBITATAN VARGAS

DOC IDENTIDADE / ORG EMISSOR
 1945008 SSP SC

CPF
 788.067.049-15 DATA NASCIMENTO
 08/12/1969

FILIAÇÃO
 EDU TELES VARGAS
 ILSE VARGAS

PERMISSÃO ACC CATHAS
 B

Nº REGISTRO
 00878436587 VALIDADE
 01/02/2020 HABILITACAO
 06/10/1999

CONSERVAÇÕES

ASSINATURA DO PORTADOR

LOCAL
 SAO MIGUEL DO OESTE, SC DATA DE EMISSÃO
 13/02/2015

Vanderlei A. Rizzo
 Diretor do DETRAN/SC
 ASSINATURA DO EMISSOR

49269003141
 SCI05159662

PROVIDOR PLASTIFICAR
 1015161245

DETRAN - SC (SANTA CATARINA)

CONFERE COM
 O ORIGINAL

Data 11/08/2021

Carlo
 ASSINATURA

Om

0191

ATO DE ALTERAÇÃO Nº 3 DA J U V COMERCIO DE EQUIPAMENTOS DE
INFORMATICA EIRELI
CNPJ nº 30.915.834/0001-98

JACKSON UBIRATAN VARGAS, nacionalidade brasileira, nascido em 08/12/1969, SEPARADO JUDICIALMENTE, COMERCIANTE, CPF nº 788.067.049-15, CARTEIRA NACIONAL DE HABILITAÇÃO nº 00876136987, órgão expedidor DETRAN - SC, residente e domiciliado Rua Eugenio Viapiana, 28, Jacoski, São José do Cedro- SC CEP 89930000, brasil.

Titular da empresa de nome J U V COMERCIO DE EQUIPAMENTOS DE INFORMATICA EIRELI, registrada nesta Junta Comercial do Estado de Santa Catarina, sob NIRE nº 42600445008, com sede Rua Jorge Lacerda, 1099, Centro São José do Cedro, SC, CEP 89930000, devidamente inscrita no Cadastro Nacional de Pessoa Jurídica/MF sob o nº 30.915.834/0001-98, delibera e ajusta a presente alteração, nos termos da Lei nº 10.406/ 2002, mediante as condições estabelecidas nas cláusulas seguintes:

ENDERECO

CLÁUSULA PRIMEIRA. A empresa passa a exercer suas atividades no seguinte endereço sito à Rua Padre Aurélio nº117- Sala – 01- Centro, São José do Cedro, SC, CEP 89.930-000.

Em face das alterações acima, consolida-se o ato constitutivo, nos termos da Lei nº 10.406/2002, mediante as condições e cláusulas seguintes:

Cláusula Primeira - A empresa gera sob o nome empresarial de J U V COMÉRCIO DE EQUIPAMENTOS DE INFORMÁTICA EIRELI

Cláusula Segunda - A empresa passa a exercer suas atividades no seguinte endereço sito à Rua Padre Aurélio nº117- Sala – 01- Centro, São José do Cedro, SC, CEP 89.930-000.

Cláusula Terceira- A empresa pode, a qualquer tempo abrir ou fechar filial ou outras dependências mediante alteração do ato constitutivo.

Cláusula Quarta – A empresa tem por objetos:
COMÉRCIO VAREJISTA ESPECIALIZADO DE EQUIPAMENTOS E SUPRIMENTOS DE INFORMATICA; COMÉRCIO VAREJISTA DE MÓVEIS; COMÉRCIO ATACADISTA DE MÁQUINAS, APARELHOS E EQUIPAMENTOS PARA USO ODONTO-MÉDICO-HOSPITALAR; COMÉRCIO VAREJISTA ESPECIALIZADO DE ELETRODOMÉSTICOS E EQUIPAMENTOS DE ÁUDIO E VÍDEO; COMÉRCIO VAREJISTA DE ARTIGOS DE PAPELARIA; COMÉRCIO VAREJISTA DE EQUIPAMENTOS DE ESCRITÓRIO; REPARAÇÃO E MANUTENÇÃO DE COMPUTADORES E DE EQUIPAMENTOS PERIFÉRICOS COM CARREGAMENTO DE TONER E CARTUCHOS DE TINTA; COMÉRCIO VAREJISTA DE MATERIAL ELÉTRICO; COMÉRCIO VAREJISTA DE COSMÉTICOS, PRODUTOS DE PERFUMARIA E DE HIGIENE PESSOAL; COMÉRCIO VAREJISTA ESPECIALIZADO DE EQUIPAMENTOS DE TELEFONIA E COMUNICAÇÃO; RECARGA DE CARTUCHOS PARA EQUIPAMENTOS DE INFORMATICA; COMÉRCIO VAREJISTA DE FERRAGENS E FERRAMENTAS; COMÉRCIO ATACADISTA DE ARTIGOS PARA ESCRITÓRIO E DE PAPELARIA;

Req: 81000001338236

Página 1



Junta Comercial do Estado de Santa Catarina

22/09/2020

Certifico o Registro em 22/09/2020

Arquivamento 20203097076 Protocolo 203097076 de 22/09/2020 NIRE 42600445008

Nome da empresa J U V COMERCIO DE EQUIPAMENTOS DE INFORMATICA EIRELI

Este documento pode ser verificado em <http://regin.jucesc.sc.gov.br/autenticacaoDocumentos/autenticacao.aspx>

Chancela 353602383308166

Esta cópia foi autenticada digitalmente e assinada em 22/09/2020 por Blasco Borges Barcellos - Secretario-geral



cm

0192



http://assinador.pscs.com.br/assinadorweb/autenticacao?chave1=ASaYQq4KESs6nqynFcgokwKchave2=Ug8cwwsph_-ckGj5CvU1RA
ASSINADO DIGITALMENTE POR: 42513553934-EDEMIR BENJAMIN RINALDI

ATO DE ALTERAÇÃO Nº 3 DA J U V COMERCIO DE EQUIPAMENTOS DE
INFORMATICA EIRELI
CNPJ nº 30.915.834/0001-98

LOCAÇÃO DE IMPRESSORAS; COMÉRCIO VAREJISTA DE ARTIGOS MÉDICOS, ORTOPÉDICOS E HOSPITALARES; COMÉRCIO ATACADISTA DE INSTRUMENTOS E MATERIAIS PARA USO MÉDICO, CIRÚRGICO, HOSPITALAR E LABORATÓRIO.

Cláusula Quinta- A empresa iniciou suas atividades em 12.07.2018, data de seu registro junta a JUCESC e seu prazo de duração será indeterminado.

Cláusula Sexta – A empresa tem o capital de R\$100.000,00 (cem mil reais), já totalmente subscrito e registrado em moeda corrente nacional, de responsabilidade do seu titular.

Cláusula Sétima – A administração da empresa caberá isoladamente a JACKSON UBIRATAN VARGAS, com poderes e atribuições de representação ativa e passiva, judicial e extrajudicial, podendo praticar todos os atos compreendidos no objeto, sempre de interesse da empresa, autorizado o uso do nome empresarial.

Cláusula Oitava- Ao término de cada exercício da empresa, em 31 de dezembro de cada ano, proceder-se-á a elaboração de inventário, do balanço patrimonial de resultado econômico, cabendo ao titular os lucros ou perdas apuradas.

Cláusula Nona – Falecendo ou interditado o titular, a empresa continuará sua atividade com os herdeiros legais. Não sendo possível ou inexistindo interesse destes, o valor de seus haveres será apurado e liquidado com base na situação financeira da empresa, à data da resolução, verificada no balanço especialmente levantado.

Cláusula Décima- O administrador declara sob as penas da lei, que não está impedida de exercer administração da empresa, por lei especial ou em virtude de condenação criminal, ou por se encontrar sob os efeitos dela a pena que vede, ainda que temporariamente, o acesso a cargos públicos, ou crime falimentar, de prevaricação, peita ou suborno, concussão, peculato ou contra a economia popular, contra o sistema financeiro nacional, contra normas de defesa da concorrência, contra as relações de consumo, fé pública ou propriedade.

Cláusula Décima Primeira- O titular da empresa declara, sob as penas da lei, que não participa de outra empresa da mesma modalidade.

Cláusula Décima Segunda – Declara sob as penas da lei que se enquadra na condição de EMPRESA DE PEQUENO PORTE – EPP, nos termos da Lei complementar nº 123 de 14.10.2006.

São José do Cedro (SC), 21 de Setembro de 2020.

JACKSON UBIRATAN VARGAS

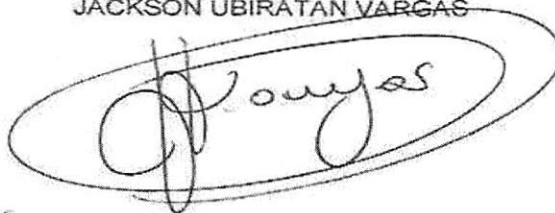

Req: 81000001338236

Página 2



Junta Comercial do Estado de Santa Catarina

Certifico o Registro em 22/09/2020

Arquivamento 20203097076 Protocolo 203097076 de 22/09/2020 NIRE 42600445008

Nome da empresa J U V COMERCIO DE EQUIPAMENTOS DE INFORMATICA EIRELI

Este documento pode ser verificado em <http://regin.jucesc.sc.gov.br/autenticacaoDocumentos/autenticacao.aspx>

Chancela 353602383308166

Esta cópia foi autenticada digitalmente e assinada em 22/09/2020 por Blasco Borges Barcellos - Secretário-geral

22/09/2020

om



0193



203097076

TERMO DE AUTENTICACAO

NOME DA EMPRESA	J U V COMERCIO DE EQUIPAMENTOS DE INFORMATICA EIRELI
PROTOCOLO	203097076 - 22/09/2020
ATO	002 - ALTERACAO
EVENTO	021 - ALTERACAO DE DADOS (EXCETO NOME EMPRESARIAL)

MATRIZ

NIRE 42600445008
CNPJ 30.915.834/0001-98
CERTIFICO O REGISTRO EM 22/09/2020
SOB N: 20203097076

EVENTOS

051 - CONSOLIDACAO DE CONTRATO/ESTATUTO ARQUIVAMENTO: 20203097076

REPRESENTANTES QUE ASSINARAM DIGITALMENTE

Cpf: 42513553934 - EDEMIR BENJAMIN RINALDI



Junta Comercial do Estado de Santa Catarina

Certifico o Registro em 22/09/2020

Arquivamento 20203097076 Protocolo 203097076 de 22/09/2020 NIRE 42600445008

Nome da empresa J U V COMERCIO DE EQUIPAMENTOS DE INFORMATICA EIRELI

Este documento pode ser verificado em <http://regin.jucesc.sc.gov.br/autenticacaoDocumentos/autenticacao.aspx>

Chancela 353602383308166

Esta cópia foi autenticada digitalmente e assinada em 22/09/2020 por Blasco Borges Barcellos - Secretario-geral

22/09/2020

Om



0194



http://assinador.apcs.com.br/assinadorweb/autenticacao?chave1=ASavQq4KEss6nqvnFcgokw&chave2=Ug8cwwsph_ -ckGj5CwUIRA
ASSINADO DIGITALMENTE POR: 42513553934-EDEMIR BENJAMIN RINALDI

DECLARAÇÃO DE AUTENTICIDADE

Eu, **EDEMIR BENJAMIN RINALDI**, brasileiro, maior, casado, Contador CRCSC nº 16531/O-2, portador da Carteira de Identidade nº 1.153.587 expedida pela SSPSC, inscrito no CPF sob nº 425.135.539.34, residente e domiciliado na Rua Jorge Lacerda 627 Apto. 403 - Centro - São José do Cedro SC- CEP 89930-000i, DECLARO sob as penas da Lei penal e, sem prejuízo das sanções administrativas e cíveis, que as cópias dos documentos abaixo relacionados são **AUTÊNTICOS** e condizem com os documentos ORIGINAIS que me foram apresentados.

Documentos apresentados

ATO DE ALTERAÇÃO Nº 3 DA EMPRESA: J U V COMERCIO DE EQUIPAMENTOS DE INFORMATICA EIRELI. (2 VIAS).

Por ser expressão da verdade, firma essa declaração, nesta data, através de sua assinatura digital.

São José do Cedro SC 21.09.2020.

CONTADOR RESPONSÁVEL
CRCSC- 16531/O-2
425.135.539-34.



Junta Comercial do Estado de Santa Catarina

Certifico o Registro em 22/09/2020

Arquivamento 20203097076 Protocolo 203097076 de 22/09/2020 NIRE 42600445008

Nome da empresa J U V COMERCIO DE EQUIPAMENTOS DE INFORMATICA EIRELI

Este documento pode ser verificado em <http://regin.jucesc.sc.gov.br/autenticacaoDocumentos/autenticacao.aspx>

Chancela 353602383308166

Esta cópia foi autenticada digitalmente e assinada em 22/09/2020 por Blasco Borges Barcellos - Secretario-geral

22/09/2020

PREGÃO PRESENCIAL Nº 047/2021
ANEXO II – CARTA DE CREDENCIAMENTO

RAZÃO SOCIAL: J U V COMERCIO DE EQUIPAMENTOS DE INFORMÁTICA EIRELI
CNPJ Nº 30.915.834/0001-98, ENDEREÇO PADRE AURÉLIO, 117, SALA 1,
CENTRO, SÃO JOSÉ DO CEDRO-SC FONE: 49 36430805

Credenciamos o(a) Sr.(a) JACKSON UBIRATANM VARGAS , portador(a) da cédula de identidade sob nº 1.945.008 e CPF sob nº 788.067.049-15, A participar do procedimento licitatório, sob a modalidade de PREGÃO PRESENCIAL Nº 047/2021, instaurado pelo Município de Planalto, na qualidade de representante legal da empresa, com poderes para apresentar a empresa, elaborar a proposta, oferecer lances, assinar atas, interpor de recurso e praticar todos os demais atos que se fizerem necessários.

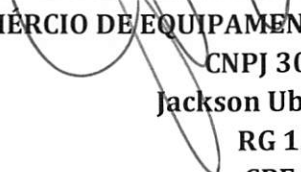

J U V COMÉRCIO DE EQUIPAMENTOS DE INFORMÁTICA EIRELI
CNPJ 30.915.834/0001-98
Jackson Ubiratan Vargas - Titular
RG 1.945.008 SSP/SC
CPF 788.067.049-15

Nome da empresa proponente: J U V COMÉRCIO DE EQUIPAMENTOS DE INFORMÁTICA EIRELI
CNPJ:30.915.834/0001-98 Inscrição Estadual: 25.874.197-0 Inscrição Municipal:3587-4
Endereço: Rua Padre Aurelio, 117, Sala 01, Centro – São José do Cedro - SC
Fone: (49) 9-91294849 E-mail: jackson_jacu@hotmail.com ; microeste@hotmail.com



0196

PREGÃO PRESENCIAL Nº 047/2021
ANEXO III – DECLARAÇÃO DE CUMPRIMENTO DOS REQUISITOS DE
HABILITAÇÃO

RAZÃO SOCIAL: J U V COMERCIO DE EQUIPAMENTOS DE INFORMATICA EIRELI
CNPJ Nº 30.915.834/0001-98, ENDEREÇO PADRE AURÉLIO, 117, SALA 1,
CENTRO, SÃO JOSÉ DO CEDRO-SC FONE: 49 36430805

O representante legal da empresa J U V COMERCIO DE EQUIPAMENTOS DE INFORMATICA EIRELI, na qualidade de Proponente do procedimento licitatório sob a modalidade de PREGÃO PRESENCIAL Nº 047/2021, instaurado pelo Município de Planalto, declara para fins de direito que a referida empresa cumpre plenamente os requisitos de habilitação exigidos no respectivo edital de licitação.

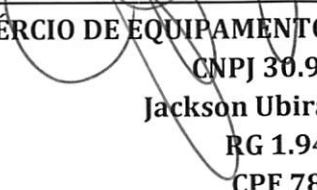

J U V COMÉRCIO DE EQUIPAMENTOS DE INFORMÁTICA EIRELI
CNPJ 30.915.834/0001-98
Jackson Ubiratan Vargas - Titular
RG 1.945.008 SSP/SC
CPF 788.067.049-15

Nome da empresa proponente: J U V COMÉRCIO DE EQUIPAMENTOS DE INFORMÁTICA EIRELI
CNPJ: 30.915.834/0001-98 Inscrição Estadual: 25.874.197-0 Inscrição Municipal: 3587-4
Endereço: Rua Padre Aurelio, 117, Sala 01, Centro – São José do Cedro - SC
Fone: (49) 9-91294849 E-mail: jackson_jacu@hotmail.com ; microeste@hotmail.com

PREGÃO PRESENCIAL Nº 047/2021
ANEXO VI – Declaração de enquadramento em regime de tributação de Micro Empresa ou Empresa de Pequeno Porte (na hipótese do licitante ser uma ME ou EPP)

J U V COMERCIO DE EQUIPAMENTOS DE INFORMATICA EIRELI CNPJ Nº 30.915.834/0001-98, ENDEREÇO PADRE AURÉLIO, 117, SALA 1, CENTRO, SÃO JOSÉ DO CEDRO-SC FONE: 49 36430805

O representante legal da empresa J U V COMERCIO DE EQUIPAMENTOS DE INFORMATICA EIRELI, na qualidade de Proponente do procedimento licitatório sob a modalidade de PREGÃO PRESENCIAL Nº 047/2021, instaurado pelo Município de Planalto, declara para todos os fins de direito que estou(amos) sob o regime de microempresa ou empresa de pequeno porte, para efeito do disposto na Lei Complementar 123, de 14 de dezembro de 2006 LC 147/2014.

J U V COMÉRCIO DE EQUIPAMENTOS DE INFORMÁTICA EIRELI
CNPJ 30.915.834/0001-98
Jackson Ubiratan Vargas - Titular
RG 1.945.008 SSP/SC
CPF 788.067.049-15

Nome da empresa proponente: J U V COMÉRCIO DE EQUIPAMENTOS DE INFORMÁTICA EIRELI
CNPJ:30.915.834/0001-98 Inscrição Estadual: 25.874.197-0 Inscrição Municipal:3587-4
Endereço: Rua Padre Aurelio, 117, Sala 01, Centro – São José do Cedro - SC
Fone: (49) 9-91294849 E-mail: jackson_jacu@hotmail.com ; microeste@hotmail.com

**DECLARAÇÃO DE ENQUADRAMENTO DE
MICROEMPRESA OU EMPRESA DE PEQUENO PORTE**

Declaramos, sob as penas da lei, sem prejuízo das sanções e multas previstas no edital, que a empresa **J U V COMÉRCIO DE EQUIPAMENTOS DE INFORMÁTICA EIRELI**, inscrita no CNPJ sob o nº 30.915.834/0001-98, por intermédio de seu Representante legal, o Sr. Jackson Ubiratan Vargas, portador da Carteira de Identidade nº 1.945.008 SSP/SC, do CPF nº 788.067.049-15, ser MICROEMPRESA OU EMPRESA DE PEQUENO PORTE, nos termos do enquadramento previsto na lei complementar nº 123 de 14 de Dezembro de 2006, cujos termos declaramos conhecer.

São José do Cedro – SC, 10/08/2021

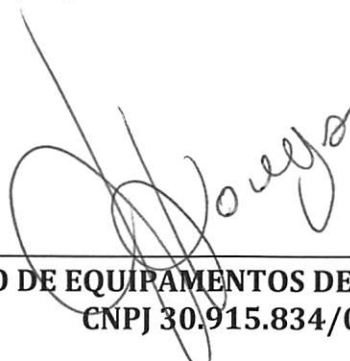

J U V COMÉRCIO DE EQUIPAMENTOS DE INFORMÁTICA EIRELI
CNPJ 30.915.834/0001-98

ENRIQUE THOMAS – CONTADOR
CRC SC 039.338/O-3

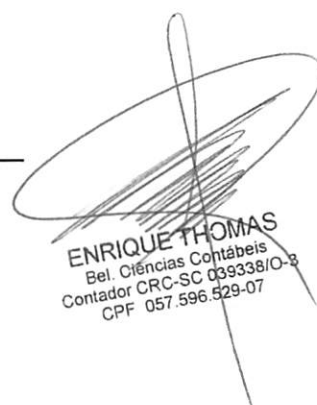

ENRIQUE THOMAS
Bel. Ciências Contábeis
Contador CRC-SC 039338/O-3
CPF 057.596.529-07



Nome da empresa proponente: *J U V COMÉRCIO DE EQUIPAMENTOS DE INFORMÁTICA EIRELI*
Número do CNPJ: 30.915.834/0001-98
Endereço completo: Rua Padre Aurélio, 117, Sala 01, Centro – São José do Cedro - SC
Fone/E-mail: (49) 3643-1684 jackson_jacu@hotmail.com



CERTIDÃO SIMPLIFICADA

Página 1 de 1

Certificamos que as informações abaixo constam dos documentos arquivados nesta Junta Comercial e são vigentes na data da sua expedição.

Nome Empresarial: J U V COMERCIO DE EQUIPAMENTOS DE INFORMATICA EIRELI			
Natureza Jurídica: EMPRESA INDIVIDUAL DE RESPONSABILIDADE LTDA			
Número de Identificação do Registro de Empresas - NIRE (Sede) 42 6 0044500-8	CNPJ 30.915.834/0001-98	Data de Arquivamento do Ato Constitutivo 12/07/2018	Data de Início de Atividade 12/07/2018
Endereço Completo (Logradouro, Nº e Complemento, Bairro, Cidade, UF, CEP) RUA PADRE AURELIO, 117-SALA:01, CENTRO, SÃO JOSÉ DO CEDRO, SC, 89.930-000			
Objeto Social COMÉRCIO VAREJISTA ESPECIALIZADO DE EQUIPAMENTOS E SUPRIMENTOS DE INFORMÁTICA; COMÉRCIO VAREJISTA DE MÓVEIS; COMÉRCIO ATACADISTA DE MÁQUINAS, APARELHOS E EQUIPAMENTOS PARA USO ODONTO-MÉDICO-HOSPITALAR; COMÉRCIO VAREJISTA ESPECIALIZADO DE ELETRODOMÉSTICOS E EQUIPAMENTOS DE ÁUDIO E VÍDEO; COMÉRCIO VAREJISTA DE ARTIGOS DE PAPELARIA; COMÉRCIO VAREJISTA DE EQUIPAMENTOS DE ESCRITÓRIO; REPARAÇÃO E MANUTENÇÃO DE COMPUTADORES E DE EQUIPAMENTOS PERIFÉRICOS COM CARREGAMENTO DE TONER E CARTUCHOS DE TINTA; COMÉRCIO VAREJISTA DE MATERIAL ELÉTRICO; COMÉRCIO VAREJISTA DE COSMÉTICOS, PRODUTOS DE PERFUMARIA E DE HIGIENE PESSOAL; COMÉRCIO VAREJISTA ESPECIALIZADO DE EQUIPAMENTOS DE TELEFONIA E COMUNICAÇÃO, RECARGA DE CARTUCHOS PARA EQUIPAMENTOS DE INFORMÁTICA; COMÉRCIO VAREJISTA DE FERRAGENS E FERRAMENTAS; COMÉRCIO ATACADISTA DE ARTIGOS PARA ESCRITÓRIO E DE PAPELARIA; LOCAÇÃO DE IMPRESSORAS; COMÉRCIO VAREJISTA DE ARTIGOS MÉDICOS E ORTOPÉDICOS E HOSPITALAR ; COMÉRCIO ATACADISTA DE INSTRUMENTOS E MATERIAIS PARA USO MÉDICO, CIRÚRGICO, HOSPITALAR E LABORATÓRIO.			
Capital: R\$ 100.000,00 (CEM MIL REAIS)	Capital Integralizado: R\$ 100.000,00 (CEM MIL REAIS)	Microempresa ou Empresa de Pequeno Porte (Lei nº 123/2006) Empresa de pequeno porte	Prazo de Duração Indeterminado
Titular Nome/CPF JACKSON UBIRATAN VARGAS 788.067.049-15	Administrador Sim	Início do Mandato 12/07/2018	Término do Mandato XXXXXXXXXX
Administrador Nomeado/Término do Mandato Nome/CPF JACKSON UBIRATAN VARGAS 788.067.049-15		Término do Mandato XXXXXXXXXX	
Último Arquivamento Data: 22/09/2020 Ato: ALTERAÇÃO Evento(s): ALTERAÇÃO DE DADOS (EXCETO NOME EMPRESARIAL) CONSOLIDAÇÃO DE CONTRATO/ESTATUTO		Número: 20203097076	Situação REGISTRO ATIVO Status XXXXXXXXXXXXXX

Florianópolis - SC, sexta-feira, 2 de julho de 2021

BLASCO BORGES BARCELLOS
SECRETÁRIO GERAL

Eu,
Conferi e assino.

Documento Assinado Digitalmente 02/07/2021
Junta Comercial de Santa Catarina
CNPJ: 83.565.648.0001-32

Você deve instalar o certificado da JUCESC
www.jucesc.sc.gov.br/certificado

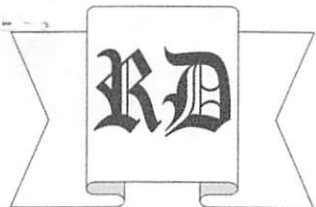

RD - Comércio de Móveis Ltda

Rua Tenente Camargo, 1956 - Centro
Telefone 46 | 3035-0030 - e-mail: rdmoveisltda@gmail.com
85.601-610 - Francisco Beltrão - PR.

CNPJ 06.336.209/0001-07 - Insc. Est. 903.08300-05

À COMISSÃO DE LICITAÇÃO DO MUNICÍPIO DE PLANALTO-PR.

CREDENCIAMENTO ANEXO II

**06.336.209/0001-07
903.08300-05**

RD Comércio de Móveis Ltda
Rua Tenente Camargo, 1956
85.601-610 - Francisco Beltrão-PR.

REF.: EDITAL Nº 047/2021
MODALIDADE: PREGÃO PRESENCIAL

RAZÃO SOCIAL: RD COMÉRCIO DE MÓVEIS LTDA

CNPJ: 06.336.209/0001-07

ENDEREÇO: RUA TENENTE CAMARGO, 1956 - CENTRO - 85.601-610 - FRANCISCO BELTRÃO-PR.

TELEFONE: 46 3035-0030

CREDENCIAMOS O SR **EVERALDO DA SILVA MACAGNAN**, PORTADOR DA CÉDULA DE IDENTIDADE SOB Nº 6.193.783-8 SSP/PR E CPF SOB Nº 900.320.129-34, A PARTICIPAR DO PROCEDIMENTO LICITATÓRIO, SOB A MODALIDADE DE **PREGÃO PRESENCIAL Nº 047/2021**, INSTAURADO PELO MUNICÍPIO DE PLANALTO, NA QUALIDADE DE REPRESENTANTE LEGAL DA EMPRESA, COM PODERES PARA REPRESENTAR A EMPRESA, ELABORAR A PROPOSTA, OFERECER LANCES, ASSINAR ATAS, INTERPOR DE RECURSO E PRATICAR TODOS OS DEMAIS ATOS QUE SE FIZEREM NECESSÁRIOS.

POR SER A EXPRESSÃO DA VERDADE, FIRMAMOS A PRESENTE

FRANCISCO BELTRÃO (PR), 06 DE AGOSTO DE 2021.

RD COMÉRCIO DE MÓVEIS LTDA

JOÃO GIACOMO JUNIOR - SÓCIO-GERENTE

CPF Nº 010.309.769-45

RG Nº 9.842.048-7 SSP/PR

1º Tabelionato de Notas
RAFAEL FRANCISCO SANTOS LEAL
TABELIÃO

0184824SVAA000001462921M
Consulte a procedência deste selo, realizando a leitura do QR CODE.
Reconheço por SEMELHANÇA a(s) firma(s) de: **JOÃO GIACOMO JUNIOR**, Dou fé. Em test. da verdade. Emolumentos: R\$7,16

Francisco Beltrão, 10 de agosto de 2021

Rua Octaviano Teixeira dos Santos, 934 Centro - Francisco Beltrão/PR - 85601-050
46 2601-0321 | 2601-0322 - www.1tabelionato.not.br

Luana Nonato Piekler
Escrevente

am

0201



RD - Comércio de Móveis Ltda

Rua Tenente Camargo, 1956 - Centro
Telefone 46 | 3035-0030 - e-mail: rdmoveisltda@gmail.com
85.601-610 - Francisco Beltrão - PR.

CNPJ 06.336.209/0001-07 - Insc. Est. 903.08300-05

PROCURAÇÃO

OUTORGANTE: RD COMÉRCIO DE MÓVEIS LTDA, PESSOA JURÍDICA DE DIREITO PRIVADO, COM SEDE NA RUA TENENTE CAMARGO, 1956 - CENTRO, NESTA CIDADE DE FRANCISCO BELTRÃO, ESTADO DO PARANÁ, INSCRITA NO CNPJ SOB Nº 06.336.209/0001-07 E INSCRIÇÃO ESTADUAL SOB Nº 903.08300-05, REPRESENTADA PELO SEU SÓCIO-GERENTE SR JOÃO GIACOBBO JUNIOR, INSCRITO NO CPF SOB Nº 010.309.769-45 E RG SOB Nº 9.842.048-7 SSP/PR.

OUTORGADO: EVERALDO DA SILVA MACAGNAN, BRASILEIRO, CASADO, RESIDENTE NA RUA GIOCONDO FELIPE, 709-APTO 34 - BAIRRO VILA NOVA, NESTA CIDADE DE FRANCISCO BELTRÃO, ESTADO DO PARANÁ, INSCRITO NO CPF SOB Nº 900.320.129-34 E RG SOB Nº 6.193.783-8 SSP/PR.

PODERES: O **OUTORGANTE** CONFERE AMPLOS E TOTAIS PODERES AO **OUTORGADO**, POR PRAZO INDETERMINADO, PARA REPRESENTÁ-LO JUNTO A QUALQUER ÓRGÃO PÚBLICO, NAS ESFERAS MUNICIPAIS, ESTADUAIS OU FEDERAIS, EMPRESAS PRIVADAS, AUTARQUIAS E INSTITUIÇÕES FINANCEIRAS, PODENDO ASSINAR PAPÉIS, DOCUMENTOS (DECLARAÇÕES, PROPOSTAS DE PREÇOS E CONTRATOS) EM CONCORRÊNCIAS, LICITAÇÕES E/OU PREGÕES DE QUALQUER MODALIDADE QUE A EMPRESA PARTICIPAR, E TUDO MAIS QUE SE FAÇA NECESSÁRIO PARA O BOM E FIEL CUMPRIMENTO DO PRESENTE MANDATO.

FRANCISCO BELTRÃO (PR), 02 DE JULHO DE 2020.

RD COMÉRCIO DE MÓVEIS LTDA

João GIACOBBO JUNIOR - SÓCIO-GERENTE
CPF nº 010.309.769-45
RG nº 9.842.048-7 SSP/PR



REPUBLICA DE SÃO PAULO

EM BRANCO

EM BRANCO

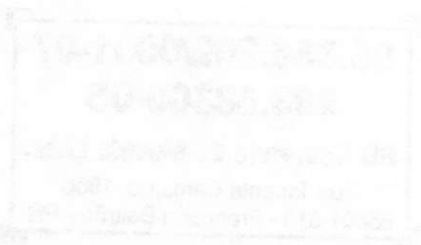

EM BRANCO

REPUBLICA FEDERATIVA DO BRASIL

SECRETARIA DE ESTADO DA SEGURANÇA PÚBLICA
INSTITUTO DE IDENTIFICAÇÃO DO PARANÁ

RG: 6.193.783-8

POLEGAR DIREITO

ASSINATURA DO TITULAR

CARTEIRA DE IDENTIDADE

VÁLIDA EM TODO O TERRITÓRIO NACIONAL

REGISTRO GERAL: **6.193.783-8** DATA DE EXPEDIÇÃO: 16/01/2013

NOME: **EVERALDO DA SILVA MACAGNAN**

FILIAÇÃO: JAIME MACAGNAN
BEATRIZ DA SILVA MACAGNAN

NATURALIDADE: FRANC.BELTRÃO/PR DATA DE NASCIMENTO: 12/11/1974

DOC. ORIGEM: COMARCA=FCO BELTRÃO/PR, DA SEDE
C.CAS=3606, LIVRO=11BAUX, FOLHA=106

CPF: 900.320.129-34

CURITIBA/PR

ASSINATURA DO DIRETOR

LEI Nº 7.116 DE 29/08/83

É PROIBIDO PLASTIFICAR

CONFERE COM
O ORIGINAL

Data 11/08/2013

ASSINATURA

9501300289



14.321.980-2

14.321.980-2

0203



RD - Comércio de Móveis Ltda

Rua Tenente Camargo, 1956 - Centro
Telefone 46 | 3035-0030 - e-mail: rdmoveisltda@gmail.com
85.601-610 - Francisco Beltrão - PR.

CNPJ 06.336.209/0001-07 - Insc. Est. 903.08300-05

À COMISSÃO DE LICITAÇÃO DO MUNICÍPIO DE PLANALTO-PR.

DECLARAÇÃO DE CUMPRIMENTO DOS REQUISITOS DE HABILITAÇÃO

ANEXO III

**06.336.209/0001-07
903.08300-05**

RD Comércio de Móveis Ltda

Rua Tenente Camargo, 1956
85.601-610 - Francisco Beltrão-PR.

**REF.: EDITAL Nº 047/2021
MODALIDADE: PREGÃO PRESENCIAL**

RAZÃO SOCIAL: RD COMÉRCIO DE MÓVEIS LTDA

CNPJ: 06.336.209/0001-07

ENDEREÇO: RUA TENENTE CAMARGO, 1956 - CENTRO - 85.601-610 - FRANCISCO BELTRÃO-PR.

TELEFONE: 46 3035-0030

O REPRESENTANTE LEGAL DA EMPRESA **RD COMÉRCIO DE MÓVEIS LTDA**, NA QUALIDADE DE PROPONENTE DO PROCEDIMENTO LICITATÓRIO SOB A MODALIDADE DE **PREGÃO PRESENCIAL Nº 047/2021**, INSTAURADO PELO MUNICÍPIO DE PLANALTO, DECLARA PARA FINS DE DIREITO QUE A REFERIDA EMPRESA CUMPRE PLENAMENTE OS REQUISITOS DE HABILITAÇÃO EXIGIDOS NO RESPECTIVO EDITAL DE LICITAÇÃO.

POR SER EXPRESSÃO DA VERDADE, FIRMAMOS A PRESENTE.

FRANCISCO BELTRÃO (PR), 06 DE AGOSTO DE 2021.

RD COMÉRCIO DE MÓVEIS LTDA

EVERALDO DA SILVA MACAGNAN
CPF Nº 900.320.129-34
RG Nº 6.193.783-8 / PR
REPRESENTANTE / PROCURADOR

Handwritten signature
Handwritten signature

0204

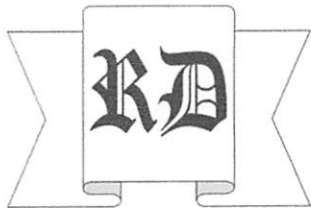

RD - Comércio de Móveis Ltda

Rua Tenente Camargo, 1956 - Centro
Telefone 46 | 3035-0030 - e-mail: rdmoveisltda@gmail.com
85.601-610 - Francisco Beltrão - PR.

CNPJ 06.336.209/0001-07 - Insc. Est. 903.08300-05

À COMISSÃO DE LICITAÇÃO DO MUNICÍPIO DE PLANALTO-PR.

DECLARAÇÃO DE ENQUADRAMENTO EM REGIME DE TRIBUTAÇÃO DE MICRO EMPRESA-ME OU EMPRESA DE PEQUENO PORTE-EPP ANEXO VI

**06.336.209/0001-07
903.08300-05**

RD Comércio de Móveis Ltda
Rua Tenente Camargo, 1956
85.601-610 - Francisco Beltrão-PR.

REF.: EDITAL Nº 047/2021
MODALIDADE: PREGÃO PRESENCIAL

RAZÃO SOCIAL: RD COMÉRCIO DE MÓVEIS LTDA

CNPJ: 06.336.209/0001-07

ENDEREÇO: RUA TENENTE CAMARGO, 1956 – CENTRO – 85.601-610 – FRANCISCO BELTRÃO-PR.

TELEFONE: 46 3035-0030

O REPRESENTANTE LEGAL DA EMPRESA **RD COMÉRCIO DE MÓVEIS LTDA**, CNPJ Nº 06.336.209/0001-07, SEDIADA NA RUA TENENTE CAMARGO, 1956, CENTRO, NA CIDADE DE FRANCISCO BELTRÃO-PR, NA QUALIDADE DE PROPONENTE DO PROCEDIMENTO LICITATÓRIO SOB A MODALIDADE DE **PREGÃO PRESENCIAL Nº 047/2021**, INSTAURADO PELO MUNICÍPIO DE PLANALTO, **DECLARA** PARA TODOS OS FINS DE DIREITO QUE ESTAMOS SOB O REGIME DE MICROEMPRESA-ME OU EMPRESA DE PEQUENO PORTE-EPP, PARA EFEITO DO DISPOSTO NA LEI COMPLEMENTAR 123, DE 14 DE DEZEMBRO DE 2006 LC 147/2014.

POR SER A EXPRESSÃO DA VERDADE, FIRMAMOS A PRESENTE.

FRANCISCO BELTRÃO (PR), 06 DE AGOSTO DE 2021.

RD COMÉRCIO DE MÓVEIS LTDA

EVERALDO DA SILVA MACAGNAN
CPF Nº 900.320.129-34
RG Nº 6.193.783-8 / PR
REPRESENTANTE / PROCURADOR

0205

CERTIDÃO SIMPLIFICADA

Sistema Nacional de Registro de Empresas Mercantis - SINREM

Certificamos que as informações abaixo constam dos documentos arquivados nesta Junta Comercial e são vigentes na data da sua expedição.

Nome Empresarial: R D COMERCIO DE MOVEIS LTDA- EPP		Protocolo: PRC2107610870			
Natureza Jurídica: Sociedade Empresária Limitada					
NIRE (Sede) 41205263414	CNPJ 06.336.209/0001-07	Data de Ato Constitutivo 28/06/2004	Início de Atividade 01/09/2004		
Endereço Completo Rua TENENTE CAMARGO, Nº 1956, CENTRO - Francisco Beltrão/PR - CEP 85601-610					
Objeto Social COMERCIO VAREJISTA DE MOVEIS;					
Capital Social R\$ 20.000,00 (vinte mil reais) Capital Integralizado R\$ 20.000,00 (vinte mil reais)	Porte EPP (Empresa de Pequeno Porte)		Prazo de Duração Indeterminado		
Dados do Sócio					
Nome	CPF/CNPJ	Participação no capital	Espécie de sócio	Administrador	Término do mandato
JOAO GIACOBO JUNIOR	010.309.769-45	R\$ 18.000,00	Sócio	S	
Nome	CPF/CNPJ	Participação no capital	Espécie de sócio	Administrador	Término do mandato
ALEXANDRA GIACOBO	095.241.359-06	R\$ 2.000,00	Sócio	N	
Nome	CPF/CNPJ	Participação no capital	Espécie de sócio	Administrador	Término do mandato
RITA PAZETTO GIACOBO	513.588.679-68	R\$ 0,00	MAE/ASSISTENTE	N	
Dados do Administrador					
Nome	CPF	Término do mandato			
JOAO GIACOBO JUNIOR	010.309.769-45				
Último Arquivamento			Situação		
Data	Número	Ato/eventos	ATIVA		
25/09/2013	20135630100	002 / 051 - CONSOLIDAÇÃO DE CONTRATO/ESTATUTO	SEM STATUS		

Esta certidão foi emitida automaticamente em 19/07/2021, às 11:52:22 (horário de Brasília).
Se impressa, verificar sua autenticidade no <https://www.empresafacil.pr.gov.br>, com o código 5FA2NWLJ.



PRC2107610870

LEANDRO MARCOS RAYSEL BISCAIA
Secretário Geral

am



0206 1 de 1

R. D. COMÉRCIO DE MÓVEIS LTDA - EPP
CNPJ: 06.336.209/0001-07
QUINTA ALTERAÇÃO CONTRATUAL

RITA MARIA GIONGO FISCHER, brasileira, comerciante, casada sob o regime de comunhão parcial de bens, inscrita no CPF sob o número 014.964.749-29, RG número 4.055.733-4, expedida pela Secretaria de Segurança Pública do Paraná, domiciliada a Rua Enoemia Carvalho Schmitt, 815, Bairro Centro, na cidade de Marmeleiro, Estado do Paraná, CEP: 85615-000, e

LAURA CAROLINE FISCHER, brasileira, solteira, estudante, portadora da Cédula de Identidade Civil nº 10.583.188-9, expedida pela Secretaria de Segurança Pública do Paraná, e inscrito no CPF sob o nº 083.288.869-95, residente e domiciliada à Rua Enoemia Carvalho Schimidt, 815, centro, na cidade de Marmeleiro, Estado do Paraná, CEP 85615-000, sócios componentes da sociedade que gira sob a razão social de R. D. COMÉRCIO DE MÓVEIS LTDA-EPP, inscrita no CNPJ sob nº 06.336.209/0001-07, com sede na Rua Tenente Camargo, 1956, Bairro Centro, na cidade de Francisco Beltrão, Estado do Paraná, CEP 85601-610, registrada na Junta Comercial do Estado do Paraná, sob o NIRE 41205263414, sessão de 28 de junho de 2004, e última alteração contratual arquivada sob o nº 20097284050, sessão de 27 de novembro de 2009, resolvem, assim alterar o seu contrato social e posteriores alterações, conforme as cláusulas e condições seguintes:

CLÁUSULA PRIMEIRA - Ingressa na sociedade JOÃO GIACOBO JUNIOR, brasileiro, solteiro, empresário, portador da Cédula de Identidade Civil nº 9.842.048-7, expedida pela Secretaria de Segurança Pública do Paraná, e inscrito no CPF sob o nº 010.309.769-45, residente e domiciliado à Travessa Frei Leodato, 284, Apto 22, centro, na cidade de Francisco Beltrão, Estado do Paraná, CEP 85601-620;

PARÁGRAFO PRIMEIRO - O sócio ingressante declara ser conhecedor da situação econômica e financeira da sociedade, ficando sub-rogado, a partir da data do ingresso na sociedade, nos direitos e obrigações ativas e passivas;

CLÁUSULA SEGUNDA - Ingressa na sociedade ALEXANDRA GIACOBO, brasileira, menor, nascida em 12 de dezembro de 1995, estudante, portadora da Cédula de Identidade Civil nº 9.442.411-9, expedida pela Secretaria de Segurança



R. D. COMÉRCIO DE MÓVEIS LTDA - EPP

CNPJ: 06.336.209/0001-07

QUINTA ALTERAÇÃO CONTRATUAL

Pública do Paraná, e inscrita no CPF sob o nº 095.241.359-06, residente e domiciliada à Travessa Frei Leodato, 284, Apto 22, Centro, na cidade de Francisco Beltrão, Estado do Paraná, CEP 85601-620, neste ato assistida por sua mãe RITA PAZETTO GIACOBO, brasileira, casada sob o regime de comunhão universal de bens, empresária, inscrita no CPF sob o nº 513.588.679-68, portadora da Cédula de Identidade Civil nº 2.004.830-1, expedida pelo Instituto de Identificação do Paraná, residente e domiciliada à Travessa Frei Deodato, 284, Apto 284, Centro, na cidade de Francisco Beltrão, Estado do Paraná, CEP 85601-620;

PARÁGRAFO PRIMEIRO - A sócia ingressante declara ser conhecedora da situação econômica e financeira da sociedade, ficando sub-rogada, a partir da data do ingresso na sociedade, nos direitos e obrigações ativas e passivas;

CLÁUSULA TERCEIRA - Retira-se da sociedade a sócia LAURA CAROLINE FISCHER, cedendo e transferindo 400 (quatrocentos) quotas do capital, no valor de R\$ 1,00 (um real) cada uma, perfazendo um valor total de R\$ 400,00 (quatrocentos reais), para a sócia ALEXANDRA GIACOBO;

CLÁUSULA QUARTA - Retira-se da sociedade a sócia RITA MARIA GIONGO FISCHER, cedendo e transferindo 1.600 (um mil e seiscentos) quotas do capital, no valor de R\$ 1,00 (um real) cada uma, perfazendo um valor total de R\$ 1.600,00 (um mil e seiscentos reais) para a sócia ALEXANDRA GIACOBO, e cede e transfere para o sócio ingressante JOÃO GIACOBO JUNIOR 18.000 (dezoito mil) quotas do capital no valor de R\$ 1,00 (um real) cada uma, perfazendo um valor total de R\$ 18.000,00 (dezoito mil reais);

PARÁGRAFO PRIMEIRO: A sócia LAURA CAROLINE FISCHER, que retirou-se da sociedade declara ter recebido, neste ato, em moeda corrente, a quantia de R\$ 400,00 (Quatrocentos reais), e declara ter recebido todos os seus direitos e haveres perante a sociedade, nada mais tendo a reclamar, seja a que título for, dando-lhe plena, geral e rasa quitação.

PARÁGRAFO SEGUNDO: A sócia RITA MARIA GIONGO FISCHER, que retirou-se da sociedade declara ter recebido, neste ato, em moeda corrente, a quantia de R\$ 18.000,00 (dezoito mil reais), e declara ter recebido todos os seus direitos e haveres perante a sociedade, nada mais tendo a reclamar, seja a que título for, dando-lhe plena, geral e rasa quitação.

QUINTA ALTERAÇÃO CONTRATUAL [Digite texto]

Página 2

CONFERE COM
O ORIGINAL

Data 11, 08, 2021

Carlo
ASSINATURA

R. D. COMÉRCIO DE MÓVEIS LTDA – EPP
CNPJ: 06.336.209/0001-07
QUINTA ALTERAÇÃO CONTRATUAL

CLAÚSULA QUINTA – Em virtude das modificações ocorridas, a cláusula de capital passa a ter a seguinte redação: O capital social é de R\$ 20.000,00 (Vinte mil reais), dividido em 20.000 (Vinte mil) quotas de valor nominal R\$ 1,00 (Um real) cada uma já integralizadas pelos sócios, da seguinte forma:

SÓCIO	QUOTAS	%	CAPITAL
JOÃO GIACOBO JUNIOR	80.00	80	R\$ 18.000,00
ALEXANDRA GIACOBO	20,00	20	R\$ 2.000,00
TOTAL	20.000	100	R\$ 20.000,00

CLAÚSULA SEXTA - A sociedade poderá antecipar a distribuição de lucros com base em balancetes intermediários mensais ou em períodos menores que 12 meses, procedendo à sua respectiva demonstração do resultado, que deve ser obrigatoriamente transcrita no Livro Diário para comprovar a existência dos lucros distribuídos.

CLAÚSULA SÉTIMA – A administração da sociedade que era feita pela sócia RITA MARIA GIONGO FISCHER, passa a ser em nome de JOÃO GIACOBO JUNIOR.

CLAÚSULA OITAVA – Todas as demais cláusulas e condições estabelecidas nos atos constitutivos da sociedade, não alcançadas pelo presente instrumento, permanecem em vigor.

CLAÚSULA NONA – DA CONSOLIDAÇÃO DO CONTRATO

À vista da modificação ora ajustada e em consonância com o que determina o art. 2.031 da lei nº 10.406/2002, os sócios **RESOLVEM**, por este instrumento, atualizar e consolidar o contrato social, tornando assim sem efeito, a partir desta data, as cláusulas e condições contidas no contrato primitivo que, adequado às disposições da referida lei nº 10.406/2002 aplicáveis a este tipo societário, passa a ter a seguinte redação:



R. D. COMÉRCIO DE MÓVEIS LTDA - EPP
CNPJ: 06.336.209/0001-07
QUINTA ALTERAÇÃO CONTRATUAL

JOÃO GIACOBINO JUNIOR, brasileiro, solteiro, empresário, portador da Cédula de Identidade Civil nº 9.842.048-7, expedida pela Secretaria de Segurança Pública do Paraná, e inscrito no CPF sob o nº 010.309.769-45, residente e domiciliado à Travessa Frei Leodato, 284, Apto 22, centro, na cidade de Francisco Beltrão, Estado do Paraná, CEP 85601-620;

ALEXANDRA GIACOBINO, brasileira, menor, nascida em 12 de dezembro de 1995, estudante, portadora da Cédula de Identidade Civil nº 9.442.411-9, expedida pela Secretaria de Segurança Pública do Paraná, e inscrita no CPF sob o nº 095.241.359-06, residente e domiciliada à Travessa Frei Leodato, 284, Apto 22, Centro, na cidade de Francisco Beltrão, Estado do Paraná, CEP 85601-620, neste ato assistida por sua mãe RITA PAZETTO GIACOBINO, brasileira, casada sob o regime de comunhão universal de bens, empresária, inscrita no CPF sob o nº 513.588.679-68, portadora da Cédula de Identidade Civil nº 2.004.830-1, expedida pelo Instituto de Identificação do Paraná, residente e domiciliada à Travessa Frei Leodato, 284, Apto 284, Centro, na cidade de Francisco Beltrão, Estado do Paraná, CEP 85601-620; , sócios componentes da sociedade que gira sob a razão social de **R. D. COMÉRCIO DE MÓVEIS LTDA-EPP**, inscrita no CNPJ sob nº 06.336.209/0001-07, com sede na Rua Tenente Camargo, 1956, Bairro Centro, na cidade de Francisco Beltrão, Estado do Paraná, CEP 85601-610, registrada na Junta Comercial do Estado do Paraná, sob o NIRE 41205263414, sessão de 28 de junho de 2004, e última alteração contratual arquivada sob o nº 20097284050, sessão de 27 de novembro de 2009, resolvem, assim consolidar o seu contrato social e posteriores alterações, conforme as cláusulas e condições seguintes:

CLÁUSULA PRIMEIRA - A sociedade gira sob o nome empresarial de **R. D. COMÉRCIO DE MÓVEIS LTDA-EPP**, e tem sua sede e domicílio na Rua Tenente Camargo, 1956, Bairro Centro, na cidade de Francisco Beltrão, Estado do Paraná, CEP: 85601-610.

CLÁUSULA SEGUNDA - O objeto da sociedade é o de Comércio Varejista de Móveis.

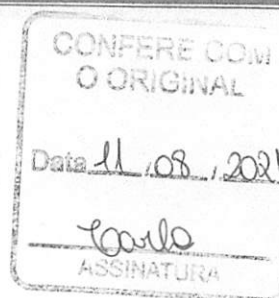

R. D. COMÉRCIO DE MÓVEIS LTDA - EPP
CNPJ: 06.336.209/0001-07
QUINTA ALTERAÇÃO CONTRATUAL

CLAÚSULA TERCEIRA - O capital social é de R\$ 20.000,00 (Vinte mil reais), dividido em 20.000 (Vinte mil) quotas de valor nominal R\$ 1,00 (Um real) cada uma, integralizadas neste ato em moeda corrente do país pelos sócios, da seguinte forma:

SÓCIO	QUOTAS	%	CAPITAL
JOÃO GIACOBINO JUNIOR	18.000	80	R\$ 18.000,00
ALEXANDRA GIACOBINO	2.000	20	R\$ 2.000,00
TOTAL	20.000	100	R\$ 20.000,00

CLAÚSULA QUARTA - A sociedade iniciou suas atividades em 01 de setembro de 2004 e seu prazo de duração é indeterminado, consoante prescreve o art. 997, II do Código Civil em vigor.

CLAÚSULA QUINTA - As quotas são indivisíveis e não poderão ser cedidas ou transferidas a terceiros sem o consentimento do outro sócio, a quem fica assegurado, em igualdade de condições e preço, direito de preferência para a sua aquisição se postas à venda, formalizando, se realizada a cessão delas, a alteração contratual pertinente, nos termos dos arts. 1.056 e 1.057 do Código Civil em vigor.

CLAÚSULA SEXTA - A responsabilidade de cada sócio é restrita ao valor de suas quotas, mas todos respondem solidariamente pela integralização do capital social, nos termos do art. 1.052 do Código Civil em vigor.

CLAÚSULA SÉTIMA - A administração da sociedade cabe ao sócio **JOÃO GIACOBINO JUNIOR**, ao qual compete privativa e individualmente o uso da firma e a representação ativa e passiva, judicial e extrajudicial da sociedade, sendo-lhe no entanto, vedado em atividades estranhas ao interesse e objeto social ou assumir obrigações seja em favor de qualquer dos quotistas ou de terceiros, especialmente a prestação de avais, endossos, fianças ou cauções de favor, bem como onerar ou alienar bens imóveis da sociedade, sem autorização do outro sócio, nos termos dos arts. 997, VI, 1.013, 1.015 e 1.064 do Código Civil em vigor.



Om

0209

R. D. COMÉRCIO DE MÓVEIS LTDA - EPP
CNPJ: 06.336.209/0001-07
QUINTA ALTERAÇÃO CONTRATUAL

CLÁUSULA OITAVA - Os sócios ingressantes declaram conhecedores da situação econômica e financeira da sociedade, ficando sub-rogado, a partir da data do ingresso na sociedade, nos direitos e obrigações ativas e passivas;

CLÁUSULA NONA - Será permitido nomear administrador não sócio se for necessário, a designação do administrador será feita com o consentimento de todos os sócios, nos termos do art. 1.061 do Código Civil em vigor.

CLÁUSULA DÉCIMA - Ao término de cada exercício social, em 31 de dezembro, o administrador prestará contas justificadas de sua administração, procedendo à elaboração do inventário, do balanço patrimonial e do balanço de resultado econômico, cabendo aos sócios, na proporção de suas quotas, os lucros ou perdas apurados, consoante prescreve o art. 1.065 do Código Civil em vigor.

CLÁUSULA DÉCIMA PRIMEIRA - Nos quatro meses seguintes ao término do exercício social, os sócios deliberarão sobre as contas e designarão administrador(es) quando for o caso.

CLÁUSULA DÉCIMA SEGUNDA - A sociedade poderá a qualquer tempo, abrir ou fechar filial, agências, escritórios, em qualquer parte do território nacional, onde for do seu interesse, mediante alteração contratual assinada por todos os sócios.

CLÁUSULA DÉCIMA TERCEIRA - A sociedade poderá antecipar a distribuição de lucros com base em balancetes intermediários mensais ou em períodos menores que 12 meses, procedendo à sua respectiva demonstração do resultado, que deve ser obrigatoriamente transcrita no Livro Diário para comprovar a existência dos lucros distribuídos.

CLÁUSULA DÉCIMA QUARTA - Os sócios poderão, de comum acordo, fixar uma retirada mensal, a título de "Pró-Labore", observadas as disposições regulamentares pertinentes.



Om

R. D. COMÉRCIO DE MÓVEIS LTDA - EPP
CNPJ: 06.336.209/0001-07
QUINTA ALTERAÇÃO CONTRATUAL

CLÁUSULA DÉCIMA QUINTA - Falecendo ou interditado qualquer sócio, a sociedade continuará suas atividades com os herdeiros, sucessores e o incapaz. Não sendo possível ou inexistindo interesse destes ou do(s) sócio(s) remanescente(s), o valor de seus haveres será apurado e liquidado com base na situação patrimonial da sociedade, à data da resolução, verificada em balanço especialmente levantado.
PARÁGRAFO ÚNICO - O mesmo procedimento será adotado em outros casos em que a sociedade se resolva em relação a seu sócio.

CLÁUSULA DÉCIMA SEXTA - O Administrador declara, sob as penas da lei, de que não está impedida de exercer a administração da sociedade, por lei especial, ou em virtude de condenação criminal, ou por se encontrar sob os efeitos dela, a pena que vede, ainda que temporariamente, o acesso a cargos públicos; ou por crime falimentar, de prevaricação, peita ou suborno, concussão, peculato, ou contra a economia popular, contra o sistema financeiro nacional, contra normas de defesa da concorrência, contra as relações de consumo, fé pública, ou a propriedade.

CLÁUSULA DÉCIMA SÉTIMA - Fica eleito o foro da Comarca de Francisco Beltrão - PR para o exercício e o cumprimento dos direitos e obrigações resultantes deste contrato.

E por estarem assim justos e contratados assinam o presente instrumento em quatro vias.

Francisco Beltrão - PR, 19 de setembro 2013.

am



- 0210

R. D. COMÉRCIO DE MÓVEIS LTDA - EPP
CNPJ: 06.336.209/0001-07
QUINTA ALTERAÇÃO CONTRATUAL



RITA MARIA GIONGO FISCHER

LAURA CAROLINE FISCHER

JOÃO GIACOBBO JUNIOR

ALEXANDRA GIACOBBO
Menor assistida pela mãe

RITA FAZETTO GIACOBBO
Mãe assistente



JUNTA COMERCIAL DO PARANÁ
AGÊNCIA REGIONAL DE FRANCISCO BELTRAO
CERTIFICADO O REGISTRO EM: 25/09/2013
SOB NÚMERO: 20135630100
Protocolo: 13/563010-0, DE 24/09/2013
Empresa: 41 2 0526341 4
R. D. COMÉRCIO DE MÓVEIS LTDA-EPP
SEBASTIÃO MOTTA
SECRETÁRIO GERAL

QUINTA ALTERAÇÃO CONTRATUAL [Digite texto]

CONFERE COM
O ORIGINAL

Página 8

Data 11/08/2022

ASSINATURA



SECRETARIA DE ESTADO DA SEGURANÇA PÚBLICA
INSTITUTO DE IDENTIFICAÇÃO DO PARANÁ

RG: 1.808.067-2



POLEGAR DIREITO



Airton Luiz Libardi

ASSINATURA DO TITULAR

CARTEIRA DE IDENTIDADE

REGISTRO GERAL: 1.808.067-2

DATA DE EXPEDIÇÃO: 18/05/2012

NOME: AIRTON LUIZ LIBARDI

FILIAÇÃO: CONSTANTINO LIBARDI
OTILDE MENEGAZZI LIBARDI

NATURALIDADE: TENENTE PORTELA/RS DATA DE NASCIMENTO: 06/07/1958

DOC. ORIGEM: COMARCA=TENENTE PORTELA/RS, DA SEDE
C.NASC=11706, LIVRO=14A, FOLHA=27

CPF: 284.922.189-91

CURITIBA/PR

Newton Tadeu Rocha
NEWTON TADEU ROCHA
DIRETOR

ASSINATURA DO DIRETOR

LEI Nº 7.116 DE 29/08/83

É PROIBIDO PLASTIFICAR

CONFERE COM
O ORIGINAL
Data 11/08/2012
Carlo
ASSINATURA

Carlo

(Signature)

REFRIPEL

AIRTON LUIZ LIBARDI-ME

Av. Porto Alegre, 1139 - Fone 46 3555-1120 - Planalto
CNPJ nº 79.194.239/0001-08 - CAD/ICMS 33400496-15
85750-000 - PLANALTO - PR

PREGÃO PRESENCIAL Nº 047/2021

ANEXO II – CARTA DE CREDENCIAMENTO

RAZÃO SOCIAL: AIRTON LUIZ LIBARDI

CNPJ Nº: 79.194.239/0001-08

ENDEREÇO: AVENIDA PORTO ALEGRE

FONE: (46) 3555-1120

MUNICIPIO: PLANALTO

EST.: PARANÁ

Credenciamos o Sr. *AIRTON LUIZ LIBARDI*, portador da cédula de identidade sob nº *1.808.067 SSP/PR* e CPF sob nº *284.922.189-91*. A participar do procedimento licitatório, sob a modalidade de PREGÃO PRESENCIAL Nº 047/2021, instaurado pelo Município de Planalto, na qualidade de representante legal da empresa, com poderes para representar a empresa, elaborar a proposta, oferecer lances, assinar atas, interpor de recurso e praticar todos os demais atos que se fizerem necessários.

Por ser a expressão da verdade, firmamos a presente

Planalto/PR, 11 de Agosto de 2021.

79.194.239/0001-08
AIRTON LUIZ LIBARDI
AV. PORTO ALEGRE, S/N
CENTRO
85750-000 - PLANALTO - PR



NOME: AIRTON LUIZ LIBARDI
RG: 1.808.067 SSP/PR CPF: 284.922.189-91
CARGO: EMPRESÁRIO



0212

REFRIPEL

AIRTON LUIZ LIBARDI-ME

Av. Porto Alegre, 1139 - Fone 46 3555-1120 - Planalto
CNPJ nº 79.194.239/0001-08 - CAD/ICMS 33400496-15
85750-000 - PLANALTO - PR

PREGÃO PRESENCIAL Nº 047/2021

**ANEXO III – DECLARAÇÃO DE CUMPRIMENTO DOS REQUISITOS DE
HABILITAÇÃO
(documento obrigatório)**

RAZÃO SOCIAL: AIRTON LUIZ LIBARDI

CNPJ Nº: 79.194.239/0001-08

ENDEREÇO: AVENIDA PORTO ALEGRE

FONE: (46) 3555-1120

MUNICÍPIO: PLANALTO

EST.: PARANÁ

O representante legal da empresa AIRTON LUIZ LIBARDI, na qualidade de Proponente do procedimento licitatório sob a modalidade de PREGÃO PRESENCIAL Nº 047/2021, instaurado pelo Município de Planalto, declara para fins de direito que a referida empresa cumpre plenamente os requisitos de habilitação exigidos no respectivo edital de licitação.

Por ser a expressão da verdade, firmamos a presente.

Planalto/PR, 11 de Agosto de 2021.

79.194.239/0001-08
AIRTON LUIZ LIBARDI
AV. PORTO ALEGRE, S/N
CENTRO
85750-000 - PLANALTO - PR



NOME: AIRTON LUIZ LIBARDI

RG: 1.808.067 SSP/PR CPF: 284.922.189-91

CARGO: EMPRESÁRIO

om



REFRIPEL

AIRTON LUIZ LIBARDI-ME

Av. Porto Alegre, 1139 - Fone 46 3555-1120 - Planalto
CNPJ nº 79.194.239/0001-08 - CAD/ICMS 33400496-15
85750-000 - PLANALTO - PR

PREGÃO PRESENCIAL Nº 047/2021

ANEXO VI – Declaração de enquadramento em regime de tributação de Micro Empresa ou Empresa de Pequeno Porte (na hipótese do licitante ser uma ME ou EPP)

RAZÃO SOCIAL: AIRTON LUIZ LIBARDI

CNPJ Nº: 79.194.239/0001-08

ENDEREÇO: AVENIDA PORTO ALEGRE

FONE: (46) 3555-1120

MUNICIPIO: PLANALTO

EST.: PARANÁ

O representante legal da empresa AIRTON LUIZ LIBARDI, na qualidade de Proponente do procedimento licitatório sob a modalidade de PREGÃO PRESENCIAL Nº 047/2021, instaurado pelo Município de Planalto, declara para todos os fins de direito que estou(amos) sob o regime de microempresa ou empresa de pequeno porte, para efeito do disposto na Lei Complementar 123, de 14 de dezembro de 2006 LC 147/2014.

Por ser a expressão da verdade, firmamos a presente.

Planalto/PR, 11 de Agosto de 2021.

79.194.239/0001-08
AIRTON LUIZ LIBARDI
AV. PORTO ALEGRE, S/N
CENTRO
85750-000 - PLANALTO - PR



NOME: AIRTON LUIZ LIBARDI

RG: 1.808.067 SSP/PR CPF: 284.922.189-91

CARGO: EMPRESÁRIO

Om



0214

FIRMA INDIVIDUAL

00

36026

05 MAI 1988

NÃO PREENCHER ESTE ESPAÇO

01

Exmo. Sr. Presidente da JUNTA COMERCIAL do Estado do Paraná.

AIRTON LUIZ LIBARDI

NOME DO TITULAR

natural de Tenente Portela RS brasileiro solteiro

CIDADE E SIGLA DO ESTADO

NACIONALIDADE (PAÍS)

ESTADO CIVIL

filho de Constantino Libardi e Otilde Menegassi Libardi

FILIAÇÃO

nascido em 06.07.58 portador do Documento de Identidade nº 1.808.067 -

DATA DO NASCIMENTO

expedido pelo Instit. de Ident. PR CPF nº 01 28492218991

ÓRGÃO EXPEDIDOR (SIGLA)

SIGLA DO ESTADO

CPF nº

N.º BÁSICO

CONTROLE

residente na Av. Pôrto Alegre, s/nº - Planalto - PR.

TIPO DE LOGRADOURO, NOME DO LOGRADOURO, NÚMERO, COMPLEMENTO, BAIRRO, MUNICÍPIO, UNIDADE DA FEDERAÇÃO, CEP, TELEFONE

(CONTINUAÇÃO DO ENDEREÇO)

declarando não estar incurso em nenhum dos crimes previstos em Lei que o impeça de exercer atividade mercantil, e, também, que não possui filiais, vem respeitosamente requerer a V. Exa. que se digne de mandar proceder o/a

MOTIVO DO REQUERIMENTO (VER TABELA NO VERSO)

02 CONSTITUIÇÃO DE FIRMA INDIVIDUAL

02 NÚMERO DE INSCRIÇÃO NO REGISTRO DO COMÉRCIO - NIRC

03 DATA DO DEFERIMENTO (PARA USO DA JUNTA COMERCIAL)

03 DA SEDE 41102888527

04 DA FILIAL (AGÊNCIA/SUCURSAL/OUTROS)

05 DIA MÊS ANO

04 NOME COMERCIAL

05 AIRTON LUIZ LIBARDI

TÍTULO DO ESTABELECIMENTO (SE EXISTIR)

05 ENDEREÇO DO ESTABELECIMENTO

TIPO E NOME DO LOGRADOURO E COMPLEMENTO (N.º - APTO. - CASA - ETC)

07 AV. PORTO ALEGRE, S/N

08 NOME DO BAIRRO

09 CEP 85750

10 NOME DO MUNICÍPIO

10 PLANALTO

11 CDD. DO MUNICÍPIO (PARA USO DA JUNTA COMERCIAL)

12 SIGLA DA UF PR

TELEFONES/OUTRAS INFORMAÇÕES

Fone - 55-1485

06 OUTRAS INFORMAÇÕES

13 CGC - básico ordem controle

14 CAPITAL OU DESTAQUE DE CAPITAL (centavos) 2000000

15 INÍCIO DAS ATIVIDADES DIA MÊS ANO 01/06/86

07 ATIVIDADES ECONÔMICAS PRINCIPAIS

COMÉRCIO VAREJISTA DE MATERIAL ELÉTRICO REPARAÇÃO, MANUTENÇÃO E CONSERVAÇÃO DE MÁQUINAS E APARELHOS DOMÉSTICOS E VEÍCULOS EM GERAL

OUTRAS ATIVIDADES ECONÔMICAS

16 17 18 CÓDIGO DAS ATIVIDADES

(PARA USO DA JUNTA COMERCIAL) CONFERE COM O ORIGINAL

Data 11/08/2021

Assinatura

08 DATA

30.04.86

ASSINATURA DO TITULAR

INSTRUÇÕES DE PREENCHIMENTO

LEIA COM ATENÇÃO ESTAS INSTRUÇÕES, ANTES DE INICIAR O PREENCHIMENTO

- Preencher o formulário à máquina ou à mão com letra de forma, em quatro vias legíveis, sendo a primeira original e as demais, cópias a carbono ou reprogravações.
- Ao preencher, deixe um espaço em branco entre palavras ou outros elementos da informação.
- Inscreva apenas um símbolo (letra, algarismo, etc.) em cada espaço demarcado.
- No preenchimento do "MOTIVO DO REQUERIMENTO", usar somente a expressão aplicável, constante da tabela de motivos do requerimento, sem alterá-la.

TABELA DE MOTIVOS DO REQUERIMENTO (USE EXATAMENTE UMA DAS EXPRESSÕES ABAIXO)

- CONSTITUIÇÃO DE FIRMA INDIVIDUAL
- ABERTURA DE FILIAL (OU AGÊNCIA OU SUCURSAL OU OUTROS)
- PROTEÇÃO AO NOME COMERCIAL
- CANCELAMENTO
- ENCERRAMENTO DE FILIAL (OU AGÊNCIA OU SUCURSAL OU OUTROS)
- ALTERAÇÃO DE DADOS DA FILIAL (OU AGÊNCIA OU SUCURSAL OU OUTROS)
- ANOTAÇÃO DA MUDANÇA DE ENDEREÇO DA SEDE
- ANOTAÇÃO DA ALTERAÇÃO DE ATIVIDADE ECONÔMICA
- ANOTAÇÃO DA ALTERAÇÃO DE CAPITAL
- ANOTAÇÃO DA ALTERAÇÃO DE ENDEREÇO E CAPITAL
- ANOTAÇÃO DA ALTERAÇÃO DE ENDEREÇO E ATIVIDADE ECONÔMICA
- ANOTAÇÃO DA ALTERAÇÃO DE CAPITAL E ATIVIDADE ECONÔMICA
- ANOTAÇÃO DA MUDANÇA DE ENDEREÇO E DE ALTERAÇÃO DA ATIVIDADE ECONÔMICA E CAPITAL
- ANOTAÇÃO DA..... (ANOTAÇÕES NÃO DISCRIMINADAS ACIMA)
- TRANSFERÊNCIA DA SEDE PARA OUTRA UNIDADE DA FEDERAÇÃO
- INSCRIÇÃO DA TRANSFERÊNCIA DA SEDE DE OUTRA UNIDADE DA FEDERAÇÃO

se não indicada por
Auton de
liberdi - (01)
 do que dou fe
 da verdade
 1986
 Em teste

PARA USO DA JUNTA COMERCIAL

Estado do Paraná
JUNTA COMERCIAL
 Arquivado sob nº
 4110288852-7
 em 07 MAI 1986 por
 decisão singular em regime
 sumário.

 Secretário Geral

CONFERE COM
 O ORIGINAL
 Data 11/08/2021

 ASSINATURA

0216

CERTIDÃO SIMPLIFICADA

Sistema Nacional de Registro de Empresas Mercantis - SINREM

Certificamos que as informações abaixo constam dos documentos arquivados nesta Junta Comercial e são vigentes na data da sua expedição.

Nome Empresarial: AIRTON LUIZ LIBARDI			Protocolo: PRC2107884036
Natureza Jurídica: Empresário (Individual)			
NIRE (Sede) 41102888527	CNPJ 79.194.239/0001-08	Arquivamento do Ato de Inscrição 07/05/1986	Início de Atividade 01/06/1986
Endereço Completo Avenida PORTO ALEGRE, Nº SN, CENTRO-Planalto/PR- CEP85750-000			
Objeto			
Capital R\$ 10.000,00 (dez mil reais)			Porte ME (Microempresa)
Último Arquivamento Data 16/08/2001	Número 20012069280	Ato/eventos 002 / 021 - ALTERAÇÃO DE DADOS (EXCETO NOME EMPRESARIAL)	Situação ATIVA Status SEM STATUS
Nome do Empresário: AIRTON LUIZ LIBARDI			
Identidade: 1808067		CPF: 284.922.189-91	
Estado civil: NÃO INFORMADO		Regime de bens: NÃO INFORMADO	

Esta certidão foi emitida automaticamente em 10/08/2021, às 13:35:30 (horário de Brasília).
Se impressa, verificar sua autenticidade no <https://www.empresafacil.pr.gov.br>, com o código TCEFAPU5.



PRC2107884036



om

REPÚBLICA FEDERATIVA DO BRASIL
ESTADO DA PARAÍBA
CARTÓRIO AZEVEDO BASTOS
FUNDADO EM 1888
PRIMEIRO REGISTRO CIVIL DE NASCIMENTO E ÓBITOS E PRIVATIVO DE CASAMENTOS, INTERDIÇÕES E TUTELAS DA COMARCA DE
JOÃO PESSOA

Av. Epitácio Pessoa, 1145 Bairro dos Estados 58030-00, João Pessoa PB
 Tel.: (83) 3244-5404 / Fax: (83) 3244-5484
<http://www.azevedobastos.not.br>
 E-mail: cartorio@azevedobastos.not.br



DECLARAÇÃO DE SERVIÇO DE AUTENTICAÇÃO DIGITAL

O Bel. Válber Azevêdo de Miranda Cavalcanti, Oficial do Primeiro Registro Civil de Nascimentos e Óbitos e Privativo de Casamentos, Interdições e Tutelas com atribuição de autenticar e reconhecer firmas da Comarca de João Pessoa Capital do Estado da Paraíba, em virtude de Lei, etc...

DECLARA para os devidos fins de direito que, o documento em anexo identificado individualmente em cada Código de Autenticação Digital¹ ou na referida sequência, foi autenticado de acordo com as Legislações e normas vigentes².

DECLARO ainda que, para garantir transparência e segurança jurídica de todos os atos oriundos da atividade Notarial e Registral no Estado da Paraíba, foi instituído pela Lei Nº 10.132, de 06 de novembro de 2013, a aplicação obrigatória de um Selo Digital de Fiscalização Extrajudicial em todos os atos de notas e registro, composto de um código único (por exemplo: Selo Digital: ABC12345-X1X2) e dessa forma, cada autenticação processada pela nossa Serventia pode ser verificada e confirmada tantas vezes quanto for necessário através do site do Tribunal de Justiça do Estado da Paraíba, endereço <https://corregedoria.tjpb.jus.br/selo-digital/>

A autenticação digital do documento faz prova de que, na data e hora em que ela foi realizada, a empresa TECNOFORTE SISTEMAS DE REFRIGERACAO - EIRELI - EPP tinha posse de um documento com as mesmas características que foram reproduzidas na cópia autenticada, sendo da empresa TECNOFORTE SISTEMAS DE REFRIGERACAO - EIRELI - EPP a responsabilidade, única e exclusiva, pela idoneidade do documento apresentado a este Cartório.

Esta DECLARAÇÃO foi emitida em **21/05/2020 10:49:38 (hora local)** através do sistema de autenticação digital do Cartório Azevêdo Bastos, de acordo com o Art. 1º, 10º e seus §§ 1º e 2º da MP 2200/2001, como também, o documento eletrônico autenticado contendo o Certificado Digital do titular do Cartório Azevêdo Bastos, poderá ser solicitado diretamente a empresa **TECNOFORTE SISTEMAS DE REFRIGERACAO - EIRELI - EPP** ou ao Cartório pelo endereço de e-mail autentica@azevedobastos.not.br

Para informações mais detalhadas deste ato, acesse o site <https://autdigital.azevedobastos.not.br> e informe o *Código de Consulta desta Declaração*.

A consulta desta Declaração estará disponível em nosso site.

¹**Código de Autenticação Digital:** 56042105202417308116-1

²**Legislações Vigentes:** Lei Federal nº 8.935/94, Lei Federal nº 10.406/2002, Medida Provisória nº 2200/2001, Lei Federal nº 13.105/2015, Lei Estadual nº 8.721/2008, Lei Estadual nº 10.132/2013 e Provimento CGJ Nº 003/2014.

O referido é verdade, dou fé.

CHAVE DIGITAL

00005b1d734fd94f057f2d69fe6bc05b38727d96bb40ea4f5551bbd6e0078290b4d93911203b667c81b8f0b9e4a364c348157b9ca7d0132ff966f4cba589dd7c2f4ccb0f7a84f335affb418aee08a6df



Presidência da República
 Casa Civil
 Medida Provisória Nº 2.200-2,
 de 24 de agosto de 2001.



0220

PROCURAÇÃO PARTICULAR PARA PARTICIPAÇÃO EM LICITAÇÕES.

OUTORGANTE: A empresa BAGATOLI INDUSTRIA E COMERCIO DE REFRIGERAÇÃO E ELETRONICOS EIRELI, portadora do CNPJ: 00 897.750/0001-08, situada na Dr. Blumenau, nº 6.600 – Encano, Indaial/SC CEP: 89.086-520, através de seu Administrador, Sr. Aldivar Bagatoli, RG: 2.622.642 e CPF: 600.997.719-34

OUTORGADOS:

YAGO PAPI DE OLIVEIRA MOTA, Brasileiro, portador do RG: 10.998.042-0 SSP-PR e CPF: 081.096.909-20, residente e domiciliado na Cidade Santo Antonio da Platina – PR.

JEFERSON CARLOS DOS SANTOS, Brasileiro portador do RG: 4.797.049-0 e CPF: 414.123.868-61, residente Rua Antônio Ledesma Filho, 291, Nosso Teto 2, Regente Feijó/SP - CEP:195.700-00.

HUDSON NOGAROTTO, Brasileiro portador do RG:40232647 e CPF: 422.082.248-84, Rua Professor Octaviano José Rodrigues, 395, São Cristóvão, Limeira/SP - CEP:13.480-490.

TIAGO BERGAMASCHI, Brasileiro portador do RG:5.398.363 e CPF: 080.736.089-95, residente Linha Cruzeiro, S/Nº, Itá/SC - CEP:89.760-000.

LUCAS FLORCZAK MACHADO, Brasileiro portador do RG:10.256.071-0 e CPF: 094.591.529-29, residente na Rua Paul Percy Harris - 61, Jardim São Sebastião, Campo Mourão/PR - CEP: 87.303-320.

MARCOS PAULO DA COSTA, Brasileiro, portador do RG: 5.921.978/SSP-SC e CPF: 076.274.179-10, residente na Rua Beija-Flor, nº06, bairro Fortaleza, BLUMENAU-SC CEP: 8904.040

PODERES: ao qual confere amplos poderes para representá-lo nos procedimentos licitatórios, podendo para tanto prestar esclarecimentos, formular propostas escritas e verbais, ofertas e demais negociações, assinar atas, atas de registro de preços, contratos e declarações, vistar documentos, receber notificações, interpor recurso, realizar vistorias e inclusive substabelecer, manifestar-se quanto à desistência deste e praticar todos os demais atos inerentes ao referido certame.

Nada mais a declarar, por expressão de verdade afirmo o presente.

INDAIAL-SC, 06 de Janeiro de 2021.

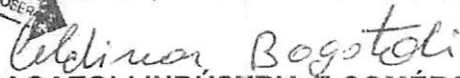
BAGATOLI INDÚSTRIA E COMÉRCIO DE REFRIGERAÇÃO E ELETRONICOS EIRELI
00.897.750/0001-08
ALDIVAR BAGATOLI - Administrador
RG: 2.122.642 – SSP/SC
CPF: 600.997.719-34



Estado de São Paulo - Cartório
 2ª Tabelionato de Notas e Protestos - Juiz de Direito - VÁLBER AZEVEDO DE MIRANDA CAVALCANTI - Tabelião Oficial de Notas
 F. CACIO MOSER - Tabelião Oficial de Notas

Reconheço por semelhança a(s) assinatura(s) abaixo indicada(s) e dou fé
 ALDIVAR BAGATOLI (CPF 01326-8809) *****

Representando:
 BAGATOLI INDUSTRIA E COMERCIO DE REFRIGERACAO E ELETRONICOS EIRELI

Emolumentos: 1 Reconhecimento de firma por semelhança R\$ 3,82 | 1 Selo de
 Fiscalização pago R\$ 2,82 | ISD R\$ 0,14 | Tabela R\$ 6,46 | Recibo Nº: 67988

Confira os dados do ato em <http://se.o.tj.sp.jus.br/>
 Dou fé, Indaiatuba - 21 de janeiro de 2021

Juiz de Direito - Escrivão Notarial
 Juiz de Direito - Indaiatuba - SP | 09190-000 | Fone: 47.333.2111 | 3529.0323 | cartorio@azevedobastos.net.br

Confira os dados do ato em: <https://selodigital.tjpb.jus.br> ou Consulte o Documento em: <https://azevedobastos.net.br/documento/66312201214399614692>



ARTÓRIO Autenticação Digital Código: 66312201214399614692-2
 Data: 22/01/2021 14:57:12
 Valor Total do Ato: R\$ 4,66
 Selo Digital Tipo Normal C: ALA34926-0K3X:



Nº: 06.870-0

Cartório Azevedo Bastos

Av. Presidente Epitácio Pessoa - 1145
 Bairro dos Estados, João Pessoa - PB
 (83) 3244-5404 - cartorio@azevedobastos.net.br

Válber Azevedo de M. Cavalcanti

TJPB



0222

O presente documento digital foi conferido com o original e assinado digitalmente por Válber Azevedo de Miranda Cavalcanti, em sexta-feira, 22 de janeiro de 2021 14:59:25 GMT-03:00, CNS: 06.870-0 - 1º OFÍCIO DE REGISTRO CIVIL DAS PESSOAS NATURAIS E TABELIONATO DE NOTAS/PB, nos termos da medida provisória N. 2.200-2 de 24 de agosto de 2001. Sua autenticidade deverá ser confirmada no endereço eletrônico

REPÚBLICA FEDERATIVA DO BRASIL
ESTADO DA PARAÍBA
CARTÓRIO AZEVEDO BASTOS
FUNDADO EM 1888

PRIMEIRO REGISTRO CIVIL DE NASCIMENTO E ÓBITOS E PRIVATIVO DE CASAMENTOS, INTERDIÇÕES E TUTELAS DA COMARCA DE JOÃO PESSOA

Av. Eptácio Pessoa, 1145 Bairro dos Estados 58030-00, João Pessoa PB
Tel.: (83) 3244-5404 / Fax: (83) 3244-5484
<http://www.azedobastos.not.br>
E-mail: cartorio@azedobastos.not.br



DECLARAÇÃO DE SERVIÇO DE AUTENTICAÇÃO DIGITAL

O Bel. Válber Azevêdo de Miranda Cavalcanti, Oficial do Primeiro Registro Civil de Nascimentos e Óbitos e Privativo de Casamentos, Interdições e Tutelas com atribuição de autenticar e reconhecer firmas da Comarca de João Pessoa Capital do Estado da Paraíba, em virtude de Lei, etc...

DECLARO ainda que, para garantir transparência e segurança jurídica de todos os atos oriundos da atividade Notarial e Registral no Estado da Paraíba, foi instituído pela Lei nº 10.132, de 06 de novembro de 2013, a aplicação obrigatória de um Selo Digital de Fiscalização Extrajudicial em todos os atos de notas e registro, composto de um código único (por exemplo: Selo Digital: ABC12345-X1X2) e dessa forma, cada autenticação processada pela nossa Serventia pode ser verificada e confirmada tantas vezes quanto for necessário através do site do Tribunal de Justiça do Estado da Paraíba, endereço <https://corregedoria.tjpb.jus.br/selo-digital/>.

A autenticação digital do documento faz prova de que, na data e hora em que ela foi realizada, a empresa BAGATOLI INDUSTRIA E COMERCIO DE REFRIGERAÇÃO E ELETRONICOS EIRELI tinha posse de um documento com as mesmas características que foram reproduzidas na cópia autenticada, sendo da empresa BAGATOLI INDUSTRIA E COMERCIO DE REFRIGERAÇÃO E ELETRONICOS EIRELI a responsabilidade, única e exclusiva, pela idoneidade do documento apresentado a este Cartório.

Nesse sentido, declaro que a BAGATOLI INDUSTRIA E COMERCIO DE REFRIGERAÇÃO E ELETRONICOS EIRELI assumiu, nos termos do artigo 8º, §1º, do Decreto nº 10.278/2020, que regulamentou o artigo 3º, inciso X, da Lei Federal nº 13.874/2019 e o artigo 2º-A da Lei Federal 12.682/2012, a responsabilidade pelo processo de digitalização dos documentos físicos, garantindo perante este Cartório e terceiros, a sua autoria e integridade.

De acordo com o disposto no artigo 2º-A, §7º, da Lei Federal nº 12.682/2012, o documento em anexo, identificado individualmente em cada Código de Autenticação Digital¹ ou na referida sequência, poderá ser reproduzido em papel ou em qualquer outro meio físico.

Esta DECLARAÇÃO foi emitida em **08/02/2021 09:30:54 (hora local)** através do sistema de autenticação digital do Cartório Azevedo Bastos, de acordo com o Art. 1º, 10º e seus §§ 1º e 2º da MP 2200/2001, como também, o documento eletrônico autenticado contendo o Certificado Digital do titular do Cartório Azevedo Bastos, poderá ser solicitado diretamente a empresa BAGATOLI INDUSTRIA E COMERCIO DE REFRIGERAÇÃO E ELETRONICOS EIRELI ou ao Cartório pelo endereço de e-mail autentica@azedobastos.not.br Para informações mais detalhadas deste ato, acesse o site <https://autdigital.azedobastos.not.br> e informe o Código de Autenticação Digital

Esta Declaração é válida por **tempo indeterminado** e está disponível para consulta em nosso site.

¹**Código de Autenticação Digital:** 66312201214399614692-1 a 66312201214399614692-2
²**Legislações Vigentes:** Lei Federal nº 8.935/94, Lei Federal nº 10.406/2002, Medida Provisória nº 2200/2001, Lei Federal nº 13.105/2015, Lei Estadual nº 8.721/2008, Lei Estadual nº 10.132/2013, Provimento CGJ nº 003/2014 e Provimento CNJ nº 100/2020.

O referido é verdade, dou fé.

CHAVE DIGITAL

00005b1d734fd94f057f2d69fe6bc05b3cc5d844667790e4132913be72bfbb17ece473554e2220ada5700d9fb2c8661a95a953eefd532f225e79244edd6ac97524f141e189d2a00968c3d48cadd4159



Presidência da República
Casa Civil
Medida Provisória nº 2.200-2,
de 24 de agosto de 2001.



0223

ATO DE ALTERAÇÃO Nº 3 DA BAGATOLI INDUSTRIA E COMERCIO DE REFRIGERAÇÃO E ELETRONICOS EIRELI

CNPJ nº 00.897.750/0001-08

ALDIVAR BAGATOLI nacionalidade BRASILEIRA, nascido em 14/09/1967, CASADO em COMUNHÃO PARCIAL DE BENS, TÉCNICO EM REFRIGERAÇÃO, CPF nº 600.997.719-34, CARTEIRA DE IDENTIDADE nº 2.122.642, órgão expedidor SSP - SC, residente e domiciliado(a) no(a) R GENERAL OSORIO, 1108, VELHA, BLUMENAU, SC, CEP 89041002, BRASIL.

Titular da empresa de nome BAGATOLI INDUSTRIA E COMERCIO DE REFRIGERAÇÃO E ELETRONICOS EIRELI, registrada nesta Junta Comercial do Estado de Santa Catarina, sob NIRE nº 42600296142, com sede Rua General Osorio, 1108, Sala 01, da Velha Blumenau, SC, CEP 89041002, devidamente inscrita no Cadastro Nacional de Pessoa Jurídica/MF sob o nº 00.897.750/0001-08, delibera e ajusta a presente alteração, nos termos da Lei nº 10.406/ 2002, mediante as condições estabelecidas nas cláusulas seguintes:

ENDEREÇO

CLÁUSULA PRIMEIRA. A empresa passa a exercer suas atividades no seguinte endereço sito à RUA DOUTOR BLUMENAU, 6600, ENCANO, INDAIAL, SC, CEP 89.086-520.

Em face das alterações acima, consolida-se o ato constitutivo, nos termos da Lei nº 10.406/2002, mediante as condições e cláusulas seguintes

CONSOLIDAÇÃO ATO CONSTITUTIVO DE EMPRESA INDIVIDUAL DE RESPONSABILIDADE LIMITADA

BAGATOLI INDUSTRIA E COMERCIO DE REFRIGERAÇÃO E ELETRONICOS EIRELI

CNPJ nº 00.897.750/0001-08

CLÁUSULA 1ª - A empresa gira sob o nome empresarial de **BAGATOLI INDUSTRIA E COMERCIO DE REFRIGERAÇÃO E ELETRONICOS EIRELI**, com sede na

Req: 81900001545220

Página 1



Junta Comercial do Estado de Santa Catarina

Certifico o Registro em 27/11/2019

Arquivamento 20195142845 Protocolo 195142845 de 27/11/2019 NIRE 42600296142

Nome da empresa BAGATOLI INDUSTRIA E COMERCIO DE REFRIGERAÇÃO E ELETRONICOS EIRELI

Este documento pode ser verificado em <http://regin.jucesc.sc.gov.br/autenticacaoDocumentos/autenticacao.aspx>

Chancela 67303342619528

Esta cópia foi autenticada digitalmente e assinada em 27/11/2019 por Blasco Borges Barcellos - Secretario-geral;

27/11/2019

em

0224



ASSINADO DIGITALMENTE POR: 60099771934-ALDIVAR BAGATOLI

ATO DE ALTERAÇÃO Nº 3 DA BAGATOLI INDUSTRIA E COMERCIO DE REFRIGERAÇÃO E ELETRONICOS EIRELI

CNPJ nº 00.897.750/0001-08

RUA DOUTOR BLUMENAU, 6600, ENCANO, INDAIAL, SC, CEP 89.086-520, e Filial na Avenida Rio Jutai, 670, Nossa Sra. das Graças, Manaus, CEP 69053020, AM.

CLÁUSULA 2ª - A empresa a partir desta data tem como objeto:

FABRICAÇÃO DE MÁQUINAS E APARELHOS DE REFRIGERAÇÃO E VENTILAÇÃO PARA USO INDUSTRIAL E COMERCIAL, PEÇAS E ACESSÓRIOS, MANUTENÇÃO E REPARAÇÃO DE MÁQUINAS E APARELHOS DE REFRIGERAÇÃO E VENTILAÇÃO PARA USO INDUSTRIAL E COMERCIAL, COMÉRCIO VAREJISTA ESPECIALIZADO DE ELETRODOMÉSTICOS E EQUIPAMENTOS DE ÁUDIO E VÍDEO, COMÉRCIO VAREJISTA ESPECIALIZADO DE PEÇAS E ACESSÓRIOS PARA APARELHOS ELETROELETRÔNICOS PARA USO DOMÉSTICO, EXCETO INFORMÁTICA E COMUNICAÇÃO, REPARAÇÃO E MANUTENÇÃO DE EQUIPAMENTOS ELETROELETRÔNICOS DE USO PESSOAL E DOMÉSTICO, INSTALAÇÃO E MANUTENÇÃO DE SISTEMAS CENTRAIS DE AR CONDICIONADO, DE VENTILAÇÃO E REFRIGERAÇÃO, FABRICAÇÃO DE APARELHOS E EQUIPAMENTOS DE AR CONDICIONADO PARA USO INDUSTRIAL, FABRICAÇÃO DE APARELHOS E EQUIPAMENTOS DE AR CONDICIONADO PARA USO NÃO-INDUSTRIAL, COMÉRCIO ATACADISTA DE MÁQUINAS E EQUIPAMENTOS PARA USO INDUSTRIAL; PARTES E PEÇAS, COMÉRCIO ATACADISTA DE MÁQUINAS E EQUIPAMENTOS PARA USO COMERCIAL; PARTES E PEÇAS, COMÉRCIO ATACADISTA DE MÁQUINAS E EQUIPAMENTOS ; PARTES E PEÇAS, FABRICAÇÃO APARELHOS ELETRODOMÉSTICOS, PEÇAS E ACESSÓRIOS, COMÉRCIO VAREJISTA DE MATERIAL ELÉTRICO, INSTALAÇÃO E MANUTENÇÃO ELÉTRICA.

CLÁUSULA 3ª - O objeto da filial será o mesmo da Matriz

CLÁUSULA 4ª - O capital é de R\$ 3.000.000,00 (três milhões) de reais totalmente subscrito e integralizado, neste ato em moeda corrente do País.

Parágrafo único - a responsabilidade do titular é limitada ao capital integralizado.

CLÁUSULA 5ª - A Empresa iniciou suas atividades em 01.09.1995, e o prazo de duração é por tempo indeterminado.

Req: 81900001545220

Página 2



Junta Comercial do Estado de Santa Catarina

Certifico o Registro em 27/11/2019

Arquivamento 20195142845 Protocolo 195142845 de 27/11/2019 NIRE 42600296142

Nome da empresa BAGATOLI INDUSTRIA E COMERCIO DE REFRIGERAÇÃO E ELETRONICOS EIRELI

Este documento pode ser verificado em <http://regin.jucesc.sc.gov.br/autenticacaoDocumentos/autenticacao.aspx>

Chancela 67303342619528

Esta cópia foi autenticada digitalmente e assinada em 27/11/2019 por Blasco Borges Barcellos - Secretario-geral;

27/11/2019

om
9

0225

ATO DE ALTERAÇÃO Nº 3 DA BAGATOLI INDUSTRIA E COMERCIO DE REFRIGERAÇÃO E ELETRONICOS EIRELI

CNPJ nº 00.897.750/0001-08

CLÁUSULA 6ª – A administração da Empresa será exercida por **ALDIVAR BAGATOLI**, com poderes e atribuições de Administrador autorizado o uso do nome empresarial, vedado, no entanto, em atividades estranhas ao interesse da empresa ou assumir obrigações seja a favor de terceiros, bem como onerar ou alienar bens imóveis.

CLÁUSULA 7ª - O encerramento do exercício será em 31 de dezembro de cada ano, data que será feito a elaboração do inventário, do balanço patrimonial e do balanço do resultado econômico, cabendo ao titular os lucros ou perdas apurados.

Parágrafo Único: - O administrador poderá ou não efetuar uma retirada mensal a título de Adiantamento de Distribuição de Lucros.

CLÁUSULA 8ª - Declaro que não possuo nenhuma outra empresa dessa modalidade registrada.

CLÁUSULA 9ª - O(s) Administrador(es) declara(m), sob as penas da lei, de que não está(ão) impedido(s) de exercer a administração da sociedade, por lei especial, ou em virtude de condenação criminal, ou por se encontrar(em) sob os efeitos dela, a pena que vede, ainda que temporariamente, o acesso a cargos públicos; ou por crime falimentar, de prevaricação, peita ou suborno, concussão, peculato, ou contra a economia popular, contra o sistema financeiro nacional, contra normas de defesa da concorrência, contra as relações de consumo, fé pública, ou a propriedade. (art. 1.011, § 1º, CC/2002)

CLÁUSULA 10ª - A Empresa poderá, a qualquer tempo, abrir ou fechar filiais ou outra dependência, no país ou fora dele, mediante alteração devidamente registrada.

CLÁUSULA 11ª - Fica eleito o Foro da Comarca de Blumenau, Estado de Santa Catarina, para dirimirem eventuais questões oriundas do presente contrato.

BLUMENAU, 27 de novembro de 2019.

ALDIVAR BAGATOLI

Req: 81900001545220

Página 3



Junta Comercial do Estado de Santa Catarina
Certifico o Registro em 27/11/2019
Arquivamento 20195142845 Protocolo 195142845 de 27/11/2019 NIRE 42600296142
Nome da empresa BAGATOLI INDUSTRIA E COMERCIO DE REFRIGERAÇÃO E ELETRONICOS EIRELI
Este documento pode ser verificado em <http://regin.jucesc.sc.gov.br/autenticacaoDocumentos/autenticacao.aspx>
Chancela 67303342619528
Esta cópia foi autenticada digitalmente e assinada em 27/11/2019 por Blasco Borges Barcellos - Secretário-geral;

27/11/2019

gm

0226



JUCESC
Junta Comercial do Estado de
SANTA CATARINA



195142845

TERMO DE AUTENTICACAO

NOME DA EMPRESA	BAGATOLI INDUSTRIA E COMERCIO DE REFRIGERACAO E ELETRONICOS EIRELI
PROTOCOLO	195142845 - 27/11/2019
ATO	002 - ALTERACAO
EVENTO	021 - ALTERACAO DE DADOS (EXCETO NOME EMPRESARIAL)

MATRIZ

NIRE 42600296142
CNPJ 00.897.750/0001-08
CERTIFICO O REGISTRO EM 27/11/2019
SOB N: 20195142845

EVENTOS

051 - CONSOLIDACAO DE CONTRATO/ESTATUTO ARQUIVAMENTO: 20195142845

REPRESENTANTES QUE ASSINARAM DIGITALMENTE

Cpf: 60099771934 - ALDIVAR BAGATOLI



Junta Comercial do Estado de Santa Catarina

Certifico o Registro em 27/11/2019

Arquivamento 20195142845 Protocolo 195142845 de 27/11/2019 NIRE 42600296142

Nome da empresa BAGATOLI INDUSTRIA E COMERCIO DE REFRIGERAÇÃO E ELETRONICOS EIRELI

Este documento pode ser verificado em <http://regin.jucesc.sc.gov.br/autenticacaoDocumentos/autenticacao.aspx>

Chancela 67303342619528

Esta cópia foi autenticada digitalmente e assinada em 27/11/2019 por Blasco Borges Barcellos - Secretario-geral;

27/11/2019



0227



REPÚBLICA FEDERATIVA DO BRASIL
CADASTRO NACIONAL DA PESSOA JURÍDICA

NÚMERO DE INSCRIÇÃO 00.897.750/0001-08 MATRIZ	COMPROVANTE DE INSCRIÇÃO E DE SITUAÇÃO CADASTRAL	DATA DE ABERTURA 30/10/1995
---	---	--------------------------------

NOME EMPRESARIAL BAGATOLI INDUSTRIA E COMERCIO DE REFRIGERACAO E ELETRONICOS EIRELI
--

TÍTULO DO ESTABELECIMENTO (NOME DE FANTASIA) ECOBLU	PORTE EPP
--	--------------

CÓDIGO E DESCRIÇÃO DA ATIVIDADE ECONÔMICA PRINCIPAL 28.23-2-00 - Fabricação de máquinas e aparelhos de refrigeração e ventilação para uso industrial e comercial, peças e acessórios

CÓDIGO E DESCRIÇÃO DAS ATIVIDADES ECONÔMICAS SECUNDÁRIAS 27.59-7-99 - Fabricação de outros aparelhos eletrodomésticos não especificados anteriormente, peças e acessórios 28.24-1-01 - Fabricação de aparelhos e equipamentos de ar condicionado para uso industrial 28.24-1-02 - Fabricação de aparelhos e equipamentos de ar condicionado para uso não-industrial 33.14-7-07 - Manutenção e reparação de máquinas e aparelhos de refrigeração e ventilação para uso industrial e comercial 43.21-5-00 - Instalação e manutenção elétrica 43.22-3-02 - Instalação e manutenção de sistemas centrais de ar condicionado, de ventilação e refrigeração 46.63-0-00 - Comércio atacadista de Máquinas e equipamentos para uso industrial; partes e peças 46.65-6-00 - Comércio atacadista de máquinas e equipamentos para uso comercial; partes e peças 46.69-9-99 - Comércio atacadista de outras máquinas e equipamentos não especificados anteriormente; partes e peças 47.42-3-00 - Comércio varejista de material elétrico 47.53-9-00 - Comércio varejista especializado de eletrodomésticos e equipamentos de áudio e vídeo 47.57-1-00 - Comércio varejista especializado de peças e acessórios para aparelhos eletroeletrônicos para uso doméstico, exceto informática e comunicação 95.21-5-00 - Reparação e manutenção de equipamentos eletroeletrônicos de uso pessoal e doméstico
--

CÓDIGO E DESCRIÇÃO DA NATUREZA JURÍDICA 230-5 - Empresa Individual de Responsabilidade Limitada (de Natureza Empresári

LOGRADOURO R DOUTOR BLUMENAU	NÚMERO 6600	COMPLEMENTO *****
---------------------------------	----------------	----------------------

CEP 89.086-520	BAIRRO/DISTRITO ENCANO	MUNICÍPIO INDAIAL	UF SC
-------------------	---------------------------	----------------------	----------

ENDEREÇO ELETRÔNICO DIGICONTJARAGUA@GMAIL.COM	TELEFONE (47) 3328-2839
--	----------------------------

ENTE FEDERATIVO RESPONSÁVEL (EFR) *****
--

SITUAÇÃO CADASTRAL ATIVA	DATA DA SITUAÇÃO CADASTRAL 03/11/2005
-----------------------------	--

MOTIVO DE SITUAÇÃO CADASTRAL

SITUAÇÃO ESPECIAL *****	DATA DA SITUAÇÃO ESPECIAL *****
----------------------------	------------------------------------

Aprovado pela Instrução Normativa RFB nº 1.863, de 27 de dezembro de 2018.

Emitido no dia 12/07/2021 às 16:08:32 (data e hora de Brasília).

Página: 1/1

Handwritten signature

0228



CERTIDÃO SIMPLIFICADA

Certificamos que as informações abaixo constam dos documentos arquivados nesta Junta Comercial e são vigentes na data da sua expedição.

Nome Empresarial: BAGATOLI INDUSTRIA E COMERCIO DE REFRIGERAÇÃO E ELETRONICOS EIRELI			
Natureza Jurídica: EMPRESA INDIVIDUAL DE RESPONSABILIDADE LTDA			
Número de Identificação do Registro de Empresas - NIRE (Sede) 42 6 0029614-2	CNPJ 00.897.750/0001-08	Data de Arquivamento do Ato Constitutivo 30/10/1995	Data de Início de Atividade 01/09/1995
Endereço Completo (Loradouro, Nº e Complemento, Bairro, Cidade, UF, CEP) RUA DOUTOR BLUMENAU, 6600, ENCANO, INDAIAL, SC, 89.086-520			
Objeto Social FABRICAÇÃO DE MÁQUINAS E APARELHOS DE REFRIGERAÇÃO E VENTILAÇÃO PARA USO INDUSTRIAL E COMERCIAL, PEÇAS E ACESSÓRIOS, MANUTENÇÃO E REPARAÇÃO DE MÁQUINAS E APARELHOS DE REFRIGERAÇÃO E VENTILAÇÃO PARA USO INDUSTRIAL E COMERCIAL, COMÉRCIO VAREJISTA ESPECIALIZADO DE ELETRODOMÉSTICOS E EQUIPAMENTOS DE ÁUDIO E VÍDEO, COMÉRCIO VAREJISTA ESPECIALIZADO DE PEÇAS E ACESSÓRIOS PARA APARELHOS ELETROELETRÔNICOS PARA USO DOMÉSTICO, EXCETO INFORMÁTICA E COMUNICAÇÃO, REPARAÇÃO E MANUTENÇÃO DE EQUIPAMENTOS ELETROELETRÔNICOS DE USO PESSOAL E DOMÉSTICO, INSTALAÇÃO E MANUTENÇÃO DE SISTEMAS CENTRAIS DE AR CONDICIONADO, DE VENTILAÇÃO E REFRIGERAÇÃO, FABRICAÇÃO DE APARELHOS E EQUIPAMENTOS DE AR CONDICIONADO PARA USO INDUSTRIAL, FABRICAÇÃO DE APARELHOS E EQUIPAMENTOS DE AR CONDICIONADO PARA USO NÃO-INDUSTRIAL, COMÉRCIO ATACADISTA DE MÁQUINAS E EQUIPAMENTOS PARA USO INDUSTRIAL; PARTES E PEÇAS, COMÉRCIO ATACADISTA DE MÁQUINAS E EQUIPAMENTOS PARA USO COMERCIAL; PARTES E PEÇAS, COMÉRCIO ATACADISTA DE MÁQUINAS E EQUIPAMENTOS; PARTES E PEÇAS, FABRICAÇÃO APARELHOS ELETRODOMÉSTICOS, PEÇAS E ACESSÓRIOS, COMÉRCIO VAREJISTA DE MATERIAL ELÉTRICO, INSTALAÇÃO E MANUTENÇÃO ELÉTRICA			
Capital: R\$ 3.000.000,00 (TRES MILHOES DE REAIS)	Capital Integralizado: R\$ 3.000.000,00 (TRES MILHOES DE REAIS)	Microempresa ou Empresa de Pequeno Porte (Lei nº 123/2006) Empresa de pequeno porte	Prazo de Duração Indeterminado
Títular Nome/CPF ALDIVAR BAGATOLI 600.997.719-34	Administrador sim	Início do Mandato 02/03/2017	Término do Mandato XXXXXXXXXX
Administrador Nomeado/Término do Mandato Nome/CPF ALDIVAR BAGATOLI 600.997.719-34			Término do Mandato XXXXXXXXXX
Último Arquivamento Data: 17/02/2021 Ato: ALTERAÇÃO Evento(s): CONSOLIDACAO DE CONTRATO/ESTATUTO EXTINCAO DE FILIAL EM OUTRA UF			Situação REGISTRO ATIVO Status XXXXXXXXXXXXXX

Florianópolis - SC, sexta-feira, 4 de junho de 2021

RENATA DA SILVA WIEZORKOSKI
SECRETÁRIA GERAL EM EXERCÍCIO

Eu,
Conferi e assino.

0229

Documento Assinado Digitalmente 04/06/2021
Junta Comercial de Santa Catarina
CNPJ: 83.565.648.0001-32

Você deve instalar o certificado da JUCESC
www.jucesc.sc.gov.br/certificado

Identificação do Contribuinte - CNPJ Matriz

CNPJ: **00.897.750/0001-08**

A opção pelo Simples Nacional e/ou SIMEI abrange todos os estabelecimentos da empresa

Nome Empresarial: **BAGATOLI INDUSTRIA E COMERCIO DE REFRIGERACAO E ELETRONICOS EIRELI**

Situação Atual

Situação no Simples Nacional: **NÃO optante pelo Simples Nacional**

Situação no SIMEI: **NÃO enquadrado no SIMEI**

[+ Mais informações](#)

Períodos Anteriores

Opções pelo Simples Nacional em Períodos Anteriores:

Data Inicial	Data Final	Detalhamento
01/01/2012	31/07/2015	Excluída por Comunicação Obrigatória do Contribuinte
01/07/2007	31/12/2010	Excluída por Comunicação Obrigatória do Contribuinte

Enquadramentos no SIMEI em Períodos Anteriores: **Não Existem**

Eventos Futuros (Simples Nacional)

Não Existem

Eventos Futuros (SIMEI)

Não Existem

[Voltar](#)

[Gerar PDF](#)

1830

DECLARAÇÃO

Eu, JAISON JOSÉ ANDERLE, contador, portador do CRC SC033114/O-3, declaro, sob as penas da lei, que a empresa BAGATOLI INDUSTRIA E COMERCIO DE REFRIGERAÇÃO E ELETRONICOS EIRELI, inscrita no CNPJ 00.897.750/0001-08, cumpre os requisitos legais para a qualificação como empresa de pequeno porte estabelecidos pela Lei Complementar no 123, de 14.12.2006, em especial quanto ao seu art. 3º, estando apta a usufruir o tratamento favorecido estabelecido nessa Lei Complementar e no Decreto nº 6.204, de 05.09.2007.

Declaro, ainda, que a empresa está excluída das vedações constantes do parágrafo 4º do artigo 3º da Lei Complementar nº 123, de 14.12.2006, e que se compromete a promover a regularização de eventuais defeitos ou restrições existentes na documentação exigida para efeito de regularidade fiscal, caso seja declarada vencedora do certame.

JAISON JOSÉ ANDERLE
Escrivania de Paz
do Município de
Corupá, Comarca de
Jaraguá do Sul - SC

JAISON JOSÉ ANDERLE
CPF: 032.515.189-09
CRC SC 033114/O-3
Contador

ALDIVAR
BAGATOLI:60099771
934

Assinado de forma digital por
ALDIVAR BAGATOLI:60099771934
Dados: 2021.08.09 16:11:07 -03'00'

ALDIVAR BAGATOLI
CPF: 600.997.719-34
Titular

Estado de Santa Catarina
Município de Corupá, Comarca de Jaraguá do Sul
Escrivania de Paz do Município de Corupá
BRAULIO BRANDÃO COELHO VIEIRA - Escrivão de Paz
Rua Jorge Lacerda, 223, A, Centro, Corupá - SC, 89278-000 - (47) 3375-3220
cartorio@corupa.sc.gov.br

Reconheço como autêntica a(s) assinatura(s) abaixo indicada(s) e dou fé
JAISON JOSE ANDERLE (GDB44124-1RRE) *****

Emolumentos: 1 Reconhecimento de firma autêntica R\$ 3,52 | 1 Selo
de Fiscalização pago R\$ 2,82 | ISS R\$ 0,00 | Total R\$ 6,34 | Recibo Nº:

Confira os dados do ato em <http://selo.tjsc.jus.br/>
Dou fé, Corupá - 05 de agosto de 2021

EMILY ALICE HORSTMANN - Escrevente Autorizada



0231

O presente documento digital foi conferido com o original e assinado digitalmente por LADY DIANA REGIS DE OLIVEIRA, em sexta-feira, 6 de agosto de 2021 09:25:41 GMT-03:00, CNS: 06.870-0 - 1º OFÍCIO DE REGISTRO CIVIL DAS PESSOAS NATURAIS E TABELIONATO DE NOTAS/PB, nos termos da medida provisória N. 2.200-2 de 24 de agosto de 2001. Sua autenticidade deverá ser confirmada no endereço eletrônico

REPÚBLICA FEDERATIVA DO BRASIL
ESTADO DA PARAÍBA
CARTÓRIO AZEVEDO BASTOS
FUNDADO EM 1888

PRIMEIRO REGISTRO CIVIL DE NASCIMENTO E ÓBITOS E PRIVATIVO DE CASAMENTOS, INTERDIÇÕES E TUTELAS DA COMARCA DE JOÃO PESSOA

Av. Epitácio Pessoa, 1145 Bairro dos Estados 58030-00, João Pessoa PB
Tel.: (83) 3244-5404 / Fax: (83) 3244-5484
<http://www.azevedobastos.not.br>
E-mail: cartorio@azevedobastos.not.br



DECLARAÇÃO DE SERVIÇO DE AUTENTICAÇÃO DIGITAL

Bel. Válber Azevêdo de Miranda Cavalcanti, Oficial do Primeiro Registro Civil de Nascimentos e Óbitos e Privativo de Casamentos, Interdições e Tutelas com atribuição de autenticar e reconhecer firmas da Comarca de João Pessoa Capital do Estado da Paraíba, em virtude de Lei, etc...

DECLARO ainda que, para garantir transparência e segurança jurídica de todos os atos oriundos da atividade Notarial e Registral no Estado da Paraíba, foi instituído pela Lei Nº 10.132, de 06 de novembro de 2013, a aplicação obrigatória de um Selo Digital de Fiscalização Extrajudicial em todos os atos de notas registradas, composto de um código único (por exemplo: Selo Digital: ABC12345-X1X2) e dessa forma, cada autenticação processada pela nossa Serventia pode ser verificada e confirmada tantas vezes quanto for necessário através do site do Tribunal de Justiça do Estado da Paraíba, endereço: <https://corregedoria.tjpb.jus.br/selo-digital/>.

A autenticação digital do documento faz prova de que, na data e hora em que ela foi realizada, a empresa BAGATOLI INDUSTRIA E COMERCIO DE REFRIGERAÇÃO E ELETRONICOS EIRELI tinha posse de um documento com as mesmas características que foram reproduzidas na cópia autenticada, sendo que a empresa BAGATOLI INDUSTRIA E COMERCIO DE REFRIGERAÇÃO E ELETRONICOS EIRELI assume a responsabilidade, única e exclusiva, pela idoneidade do documento apresentado a este Cartório.

Nesse sentido, declaro que a BAGATOLI INDUSTRIA E COMERCIO DE REFRIGERAÇÃO E ELETRONICOS EIRELI assumiu, nos termos do artigo 8º, §1º, do Decreto nº 10.278/2020, que regulamentou o artigo 3º, inciso X, da Lei Federal nº 13.874/2019 e o artigo 2º-A da Lei Federal 12.682/2012, a responsabilidade pelo processo de digitalização dos documentos físicos, garantindo perante este Cartório e terceiros, a sua autoria e integridade.

E de acordo com o disposto no artigo 2º-A, §7º, da Lei Federal nº 12.682/2012, o documento em anexo, identificado individualmente em cada Código de Autenticação Digital ou na referida sequência, poderá ser reproduzido em papel ou em qualquer outro meio físico.

Esta DECLARAÇÃO foi emitida em **09/08/2021 16:00:54 (hora local)** através do sistema de autenticação digital do Cartório Azevedo Bastos, de acordo com o Art. 10º e seus §§ 1º e 2º da MP 2200/2001, como também, o documento eletrônico autenticado contendo o Certificado Digital do titular do Cartório Azevedo Bastos poderá ser solicitado diretamente a empresa BAGATOLI INDUSTRIA E COMERCIO DE REFRIGERAÇÃO E ELETRONICOS EIRELI ou ao Cartório pelo endereço de e-mail autentica@azevedobastos.not.br Para informações mais detalhadas deste ato, acesse o site <https://autdigital.azevedobastos.not.br> e informe o Código de Autenticação Digital

Esta Declaração é válida por **tempo indeterminado** e está disponível para consulta em nosso site.

Código de Autenticação Digital: 66310608213551188749-1
Legislações Vigentes: Lei Federal nº 8.935/94, Lei Federal nº 10.406/2002, Medida Provisória nº 2200/2001, Lei Federal nº 13.105/2015, Lei Estadual nº 7.211/2008, Lei Estadual nº 10.132/2013, Provimento CGJ Nº 003/2014 e Provimento CNJ Nº 100/2020.

Referido é verdade, dou fé.

CHAVE DIGITAL

0005b1d734fd94f057f2d69fe6bc05bb49e596f627d6b83d1156f3d812fb5c159b844be436d66b0663b90df4408bda2a926a3b0acd75587a113153f00318be7524f14189d2a00968c3d48cadd4159



Presidência da República
Casa Civil
Medida Provisória Nº 2.200-2,
de 24 de agosto de 2001.



Am
[assinatura]

0232

À PREFEITURA DE PLANALTO/PR
PREGÃO PRESENCIAL Nº 47/2021
JULGAMENTO: LOTE

Objeto: a aquisição de móveis e equipamentos para a Secretaria de Administração visando equipar a nova sala de licitação, procuradoria e sala de reuniões deste Município

DADOS DA PROPONENTE:

Nome: BAGATOLI IND. E COM. DE REFRIGERAÇÃO E ELETRÔNICO EIRELI-EPP
CNPJ nº: 00.897.750/0001-08 **Insc. Estadual:** 253.216.362 **Insc. Municipal:** 43825
Endereço: RUA DR. BLUMENAU, Nº6600, BAIRRO: ENCANO BAIXO
CEP: 89086-520 **Cidade:** INDAIAL **UF:** SC
Fone: 47-3328-2839 **E-mail:** bagatoliequipamentos@gmail.com

DADOS BANCÁRIOS:

001 / 0095-7 / 117619-6

DADOS PARA ASSINATURA DO CONTRATO:

SR. ALDIVAR BAGATOLI, CASADO, EMPRESÁRIO, RESIDENTE E DOMICILIADO NA RUA GENERAL OSÓRIO, 1108, VELHA, BLUMENAU-SC, CEP: 89.041-002, CPF: 600.997.719-34 E RG: 2.122.642.

DECLARAÇÃO DE ENQUADRAMENTO COMO EMPRESA DE PEQUENO PORTE

Eu TIAGO BERGAMASCHI, portador da cédula de identidade sob nº 539.836-3 e inscrito no CPF nº 080.736.089-95, DECLARA, sob as penas da Lei, para fins do disposto no Inciso III do Artigo 1º da Lei Complementar n.º 123, de 14 de dezembro de 2006, que a empresa BAGATOLI IND. E COM. DE REFRIGERAÇÃO E ELETRÔNICO EIRELI-EPP cumpre os requisitos estabelecidos em seu Artigo 3º e está apta a usufruir o tratamento favorecido estabelecido no Capítulo V – Seção Única daquela Lei Complementar. Declaro ainda, que não existe qualquer impedimento entre os previstos nos Incisos do § 4º do Artigo 3º da Lei Complementar n.º 123/2006.

INDAIAL/SC, 11 de agosto de 2021



BAGATOLI IND. E COM. DE REFRIGERAÇÃO E ELETRÔNICO

CNPJ: 00.897.750/0001-08

TIAGO BERGAMASCHI

REPRESENTANTE

RG Nº 539.836-3

CPF Nº 080.736.089-95

00.897.750/0001-08

BAGATOLI IND. E COM. DE
REFRIGERAÇÃO E ELETRÔNICO EIRELI - EPP

RUA DR. BLUMENAU, Nº 6600
BAIRRO ENCANO BAIXO-CEP 89.086-520

INDAIAL - SC

Om



À PREFEITURA DE PLANALTO/PR
PREGÃO PRESENCIAL Nº 47/2021
JULGAMENTO: LOTE

Objeto: a aquisição de móveis e equipamentos para a Secretaria de Administração visando equipar a nova sala de licitação, procuradoria e sala de reuniões deste Município

DADOS DA PROPONENTE:

Nome: BAGATOLI IND. E COM. DE REFRIGERAÇÃO E ELETRONICO EIRELI-EPP
CNPJ nº: 00.897.750/0001-08 **Insc. Estadual:** 253.216.362 **Insc. Municipal:** 43825
Endereço: RUA DR. BLUMENAU, Nº6600, BAIRRO: ENCANO BAIXO
CEP: 89086-520 **Cidade:** INDAIAL **UF:** SC
Fone: 47-3328-2839 **E-mail:** bagatoliequipamentos@gmail.com

DADOS BANCÁRIOS:

001 / 0095-7 / 117619-6

DADOS PARA ASSINATURA DO CONTRATO:

SR. ALDIVAR BAGATOLI, CASADO, EMPRESÁRIO, RESIDENTE E DOMICILIADO NA RUA GENERAL OSÓRIO, 1108, VELHA, BLUMENAU-SC, CEP: 89.041-002, CPF: 600.997.719-34 E RG: 2.122.642.

DECLARAÇÃO DE QUE CUMPRE OS REQUISITOS DE HABILITAÇÃO

BAGATOLI IND. E COM. DE REFRIGERAÇÃO E ELETRONICO EIRELI-EPP, inscrita no CNPJ nº 00.897.750/0001-08, sediada na Rua DR. BLUMENAU, Nº6600, Bairro: ENCANO BAIXO, CEP 89086-520, INDAIAL/SC, DECLARA, sob as penas da Lei, conforme art. 4º, inciso VII, da Lei nº 10.520, de 17/07/2002, que está ciente e cumpre plenamente os requisitos da habilitação e entrega os envelopes contendo a indicação do objeto e do preço oferecidos, ciente da obrigatoriedade de declarar ocorrências posteriores e que inexistem fatos impeditivos para sua habilitação.

INDAIAL/SC, 11 de agosto de 2021

BAGATOLI IND. E COM. DE REFRIGERAÇÃO E ELETRONICO
CNPJ: 00.897.750/0001-08

TIAGO BERGAMASCHI
REPRESENTANTE
RG Nº 539.836-3
CPF Nº 080.736.089-95

00.897.750/0001-08
BAGATOLI IND. E COM. DE
REFRIGERAÇÃO E ELETRÔNICO EIRELI - EPP
RUA DR. BLUMENAU, Nº 6600
BAIRRO ENCANO BAIXO - CEP 89.086-520
INDAIAL SC

om

INDIAIA S.C.
SAIBO ENGENHARIA E SERVIÇOS S.A.
RUA DR. BLUMENAU Nº 4500
REFRIGERAÇÃO E ELÉTRICO EIRELI - EPP
BAGATOLINI E COM. DE
100.887.75010001-08

VALIDA EM TODO O TERRITÓRIO NACIONAL

REGISTRO GERAL: **6.684.444-7** DATA DE EXPEDIÇÃO: 14/11/2013

NOME: **JULIANO DELAVI**

FILIAÇÃO: NAPOLEÃO ARI DELAVI
MARIA DE LOURDES DELAVI

NATURALIDADE: CAPANEMA/PR DATA DE NASCIMENTO: 03/03/1981

DOC. ORIGEM: COMARCA=CAPANEMA/PR, DA SEDE
C.NASC=3292, LIVRO=A15, FOLHA=89

CPF: 035.229.799-90

CURITIBA/PR

ASSINATURA DO TITULAR
NEWTON TACU ROCHA
CPF: 035.229.799-90

ASSINATURA DO DIRETOR
LEINÉ 7 116 DE 29/08/83

E PROIBIDO PLASTIFICAR

REPÚBLICA FEDERATIVA DO BRASIL

SECRETARIA DE ESTADO DA SEGURANÇA PÚBLICA
INSTITUTO DE IDENTIFICAÇÃO DO PARANÁ

RG: **6.684.444-7**

POLEGAR DIREITO

ASSINATURA DO TITULAR
Juliano Delavi

CARTEIRA DE IDENTIDADE

CONFERE COM
O ORIGINAL

Data 11/10/21

ASSINATURA

Om

0235

PONTOCAP INFORMATICA E INTERNET EIRELI

CNPJ Nº 06.226.040/0001-32

RUA PADRE CIRILO, Nº 1316, SALA 03, CENTRO – CAPANEMA/PR.

PREGÃO PRESENCIAL Nº 047/2021

ANEXO II – CARTA DE CREDENCIAMENTO

RAZÃO SOCIAL: PONTOCAP INFORMATICA E INTERNET EIRELI

CNPJ Nº 06.226.040/0001-32

ENDEREÇO: RUA PADRE CIRILO, Nº 1316, SALA 03, CENTRO.

FONE: 46 3552-2444

MUNICIPIO: CAPANEMA/PR

Credenciamos o (a) Senhor (a) JULIANO DELAVI, portador (a) da cédula de identidade sob nº 6.684.444-7 SESP/PR e CPF sob nº 035.229.799-90, a participar do procedimento licitatório, sob a modalidade de PREGÃO PRESENCIAL Nº 047/2021, instaurado pelo Município de Planalto, na qualidade de representante legal da empresa, com poderes para representar a empresa, elaborar a proposta, oferecer lances, assinar atas, interpor de recurso e praticar todos os demais atos que se fizerem necessários.

Por ser a expressão da verdade, firmamos o presente.

Capanema/PR, 06 de Agosto de 2021.

Tab. Notas
Capanema - PR



EUCLIDES AURELIO KOLLET

RG 6.311.587-8 SESP/PR

CPF 017.632.189-61

ADMINISTRADOR

TABELIONATO DE NOTAS - CAPANEMA PR (46)3552.3710

Selo Digital: 1814384SVAA0000001208721J

Consulte esse selo em <http://funaropen.com.br>

Reconheço por SEMELHANÇA a assinatura indicada de EUCLIDES AURELIO KOLLET. Dou fé. Capanema-PR - 10 de agosto de 2021.

Daniela Ribeiro do Carmo - Escrevente



0236

PONTOCAP INFORMATICA E INTERNET EIRELI

CNPJ Nº 06.226.040/0001-32

RUA PADRE CIRILO, Nº 1316, SALA 03, CENTRO – CAPANEMA/PR.

PREGÃO PRESENCIAL Nº 047/2021

**ANEXO III – DECLARAÇÃO DE CUMPRIMENTO DOS
REQUISITOS DE HABILITAÇÃO**

RAZÃO SOCIAL: PONTOCAP INFORMATICA E INTERNET EIRELI

CNPJ Nº 06.226.040/0001-32

ENDEREÇO: RUA PADRE CIRILO, Nº 1316, SALA 03, CENTRO.

FONE: 46 3552-2444

MUNICIPIO: CAPANEMA/PR

O representante legal da empresa PONTOCAP INFORMATICA E INTERNET EIRELI, na qualidade de Proponente do procedimento licitatório sob a modalidade de PREGÃO PRESENCIAL Nº 047/2021, instaurado pelo Município de Planalto, declara para fins de direito que a referida empresa cumpre plenamente os requisitos de habilitação exigidos no respectivo edital de licitação.

Por ser a expressão da verdade, firmamos o presente.

Capanema/PR, 06 de Agosto de 2021.

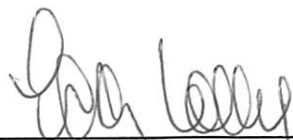

EUCLIDES AURELIO KOLLET

RG 6.311.587-8 SESP/PR

CPF 017.632.189-61

ADMINISTRADOR

Om



0237

PONTOCAP INFORMATICA E INTERNET EIRELI

CNPJ Nº 06.226.040/0001-32

RUA PADRE CIRILO, Nº 1316, SALA 03, CENTRO – CAPANEMA/PR.

PREGÃO PRESENCIAL Nº 047/2021

**ANEXO VI – DECLARAÇÃO DE ENQUADRAMENTO EM
REGIME DE TRIBUTAÇÃO DE MICRO EMPRESA OU EMPRESA
DE PEQUENO PORTE**

RAZÃO SOCIAL: PONTOCAP INFORMATICA E INTERNET EIRELI

CNPJ Nº 06.226.040/0001-32

ENDEREÇO: RUA PADRE CIRILO, Nº 1316, SALA 03, CENTRO.

FONE: 46 3552-2444

MUNICÍPIO: CAPANEMA/PR

O representante legal da empresa PONTOCAP INFORMATICA E INTERNET EIRELI, na qualidade de Proponente do procedimento licitatório sob a modalidade de PREGÃO PRESENCIAL Nº 047/2021, instaurado pelo Município de Planalto, declara para todos os fins de direito que estou (amos) sob o regime de microempresa ou empresa de pequeno porte, para efeito do disposto na Lei Complementar 123, de 14 de dezembro de 2006 LC 147/2014.

Por ser a expressão da verdade, firmamos o presente.

Capanema/PR, 06 de Agosto de 2021.



EUCLIDES AURELIO KOLLET

RG 6.311.587-8 SESP/PR

CPF 017.632.189-61

ADMINISTRADOR



CERTIDÃO SIMPLIFICADA

Sistema Nacional de Registro de Empresas Mercantis - SINREM

Certificamos que as informações abaixo constam dos documentos arquivados nesta Junta Comercial e são vigentes na data da sua expedição.

Nome Empresarial: PONTOCAP INFORMATICA E INTERNET EIRELI			Protocolo: PRC2107872952	
Natureza Jurídica: Empresa Individual de Responsabilidade Limitada (de Natureza Empresária)				
NIRE (Sede) 41601074703	CNPJ 06.226.040/0001-32	Arquivamento do Ato Constitutivo 30/04/2004	Início de Atividade 17/05/2004	
Endereço Completo Rua PADRE CIRILO, N° 1316, SALA 03 CENTRO - Capanema/PR - CEP 85760-000				
Objeto COMERCIO VAREJISTA DE EQUIPAMENTOS E SUPRIMENTOS DE INFORMATICA COMERCIO VAREJISTA DE MATERIAL ELETRICO COMERCIO VAREJISTA ESPECIALIZADO DE ELETRODOMESTICOS E EQUIPAMENTOS DE AUDIO E VIDEO COMERCIO VAREJISTA ESPECIALIZADO DE PECAS E ACESSORIOS PARA APARELHOS ELETROELETRONICOS PARA USO DOMESTICO, EXCETO INFORMATICA E COMUNICACAO COMERCIO VAREJISTA DE OUTROS ARTIGOS DE USO PESSOAL E DOMESTICO INSTALACAO DE EQUIPAMENTOS INSTALACAO E MANUTENCAO ELETRICA ATIVIDADES DE PUBLICIDADE ATIVIDADES DE MONITORAMENTO DE SISTEMAS DE SEGURANCA ELETRONICO ATIVIDADES DE SERVICOS DE SEGURANCA SERVICOS DE FOTOCOPIAS, IMPRESSOES SERVICOS DE ASSISTENCIA TECNICA EM COMPUTADORES, REPARACAO E MANUTENCAO REPARACAO E MANUTENCAO DE EQUIPAMENTOS DE COMUNICACAO REPARACAO E MANUTENCAO DE EQUIPAMENTOS ELETROELETRONICOS DE USO PESSOAL E DOMESTICO.				
Capital R\$ 105.000,00 (cento e cinco mil reais) Capital Integralizado R\$ 105.000,00 (cento e cinco mil reais)		Porte ME (Microempresa)	Prazo de Duração Indeterminado	
Titular Nome EUCLIDES AURELIO KOLLET		CPF 017.632.189-61	Administrador S	Início do Mandato 26/04/2004
Dados do Administrador Nome EUCLIDES AURELIO KOLLET		CPF 017.632.189-61	Início do Mandato 26/04/2004	Término do Mandato
Último Arquivamento Data 11/01/2021	Número 41601074703	Ato/eventos 002 / 046 - TRANSFORMACAO		Situação ATIVA Status SEM STATUS

Esta certidão foi emitida automaticamente em 10/08/2021, às 09:12:27 (horário de Brasília).
Se impressa, verificar sua autenticidade no <https://www.empresafacil.pr.gov.br>, com o código 9PMCNYDF.



PRC2107872952

LEANDRO MARCOS RAYSEL BISCAIA
Secretário Geral

Om 

CNPJ: 06.226.040/0001-32**NIRE: 41205224770****QUARTA ALTERAÇÃO DE CONTRATO SOCIAL
Transformação de Sociedade em Empresa Individual de
Responsabilidade Limitada – EIRELI**

1- EUCLIDES AURELIO KOLLET, brasileiro, solteiro, maior e capaz, empresário, nascido em 28/03/1976, em Santa Helena – PR, empresário, Portador da CNH DETRAN/PR sob nº 00990234430 de 12-12-1994, Cédula de identidade RG nº 6.311.587-8 SESP/PR e do CPF sob nº 017.632.189-61, residente e domiciliado na Rua Guarani nº 240, bairro São José Operário, Capanema – PR CEP 85.760-000;

2- GLAUCIA MARIA KOLLET, brasileira, solteira, maior e capaz, natural de Capanema - PR, nascida em 13/04/1981, empresária, portadora da Cédula de Identidade RG nº 7.219.046-7-SESP/PR, expedida em 24-02-2017 e CPF nº 007.328.799-73, residente e domiciliada na Rua Mato Grosso nº 1675, Centro, Capanema – PR, CEP 85.760-000;

Únicos sócios da empresa PONTOCAP INFORMÁTICA E INTERNET LTDA ME, com sede na Rua Padre Cirilo, nº 1316, sala 03, centro, nesta cidade de Capanema-PR, CEP 85.760-000, registrada na Junta Comercial do Estado do Paraná, sob o NIRE 41205224770, por despacho em sessão de 30/04/2004, e última alteração sob nº 20132978865 de 30-05-2013, inscrita no CNPJ sob o nº 06.226.040/0001-32, constituída legalmente por contrato social, deliberando de pleno e comum acordo ajustar a presente alteração contratual, na melhor forma de direito e consoante com o artigo 1.033 e 980-A da Lei nº 10.406/02, e em conformidade com a Lei 12.441/2011, com vistas a alterar e transformar o Contrato Social da empresa, mediante as condições estabelecidas nas cláusulas seguintes:

CLÁUSULA PRIMEIRA - DA RETIRADA DO SÓCIO: Retira-se da sociedade a sócia GLAUCIA MARIA KOLLET, que possuía 1.000 (um mil) quotas, no valor nominal de R\$ 1,00 (um real) cada uma, correspondendo a R\$ 1.000,00 (um mil reais), totalmente subscrito e integralizado, vende e transfere a totalidade de suas quotas de capital para o sócio remanescente EUCLIDES AURELIO KOLLET.

Parágrafo Único: A sócia retirante declara, neste ato, haver recebido do sócio remanescente o valor de R\$ 1.000,00 (um mil reais) pela venda de suas quotas, bem como haver recebido todos os seus direitos e haveres perante a sociedade outorgando ao mesmo e a sociedade, plena e irrevogável quitação, para nada mais exigir em juízo ou fora dele.

CLÁUSULA SEGUNDA – DO CAPITAL SOCIAL: O capital social da empresa será de R\$ 105.000,00 (cento e cinco mil reais), totalmente subscrito e integralizado em moeda corrente do país, que nesta data de 03-12-2020, passa a constituir o capital social da empresa tal – EIRELI.

CLÁUSULA TERCEIRA: – DO TIPO JURIDICO: Fica Transformada esta sociedade em EMPRESA INDIVIDUAL DE RESPONSABILIDADE LIMITADA – EIRELI, sob o nome empresarial de: PONTOCAP INFORMÁTICA E INTERNET EIRELI, com sub-rogação de todos os direitos e obrigações pertinentes.



0240

CNPJ: 06.226.040/0001-32**NIRE: 41205224770****QUARTA ALTERAÇÃO DE CONTRATO SOCIAL**
Transformação de Sociedade em Empresa Individual de
Responsabilidade Limitada – EIRELI

CLAUSULA QUARTA – DO ENDEREÇO: A EIRELI terá sua sede na Rua Padre Cirilo, nº 1316, sala 03, centro, nesta cidade de Capanema-PR, CEP 85.760-000, com inscrição no CNPJ sob nº 06.226.040/0001-32.

CLÁUSULA QUINTA – DAS ATIVIDADES: A EIRELI terá as seguintes Atividades de:

- 4751-2/01 – Comércio varejista de equipamentos e suprimentos de informática;
- 4742-3/00 – Comércio varejista de material elétrico;
- 4753-9/00 – Comércio varejista especializado de eletrodomésticos e equipamentos de áudio e vídeo;
- 4757-1/00 – Comércio varejista especializado de peças e acessórios para aparelhos eletroeletrônicos para uso doméstico, exceto informática e comunicação;
- 4759-8/99 – Comércio varejista de outros artigos de uso pessoal e doméstico;
- 3329-5/99 – Instalação de equipamentos;
- 4321-5/00 – Instalação e manutenção elétrica;
- 7319-0/99 – Atividades de publicidade;
- 8020-0/01 – Atividades de monitoramento de sistemas de segurança eletrônico;
- 8020-0/02 – Atividades de serviços de segurança;
- 8219-9/01 – Serviços de fotocópias, impressões;
- 9511-8/00 – Serviços de assistência técnica em computadores, reparação e manutenção;
- 9512-6/00 – Reparação e manutenção de equipamentos de comunicação;
- 9521-5/00 – Reparação e manutenção de equipamentos eletroeletrônicos de uso pessoal e doméstico.

CLÁUSULA SEXTA – DO OBJETO SOCIAL: A EIRELI terá por Objeto Social de:

- Comércio varejista de equipamentos e suprimentos de informática;
- Comércio varejista de material elétrico;
- Comércio varejista especializado de eletrodomésticos e equipamentos de áudio e vídeo;
- Comércio varejista especializado de peças e acessórios para aparelhos eletroeletrônicos para uso doméstico, exceto informática e comunicação;
- Comércio varejista de outros artigos de uso pessoal e doméstico;
- Instalação de equipamentos;
- Instalação e manutenção elétrica;
- Atividades de publicidade;
- Atividades de monitoramento de sistemas de segurança eletrônico;
- Atividades de serviços de segurança;
- Serviços de fotocópias, impressões;
- Serviços de assistência técnica em computadores, reparação e manutenção;
- Reparação e manutenção de equipamentos de comunicação;
- Reparação e manutenção de equipamentos eletroeletrônicos de uso pessoal e doméstico.



0241

CNPJ: 06.226.040/0001-32**NIRE: 41205224770****QUARTA ALTERAÇÃO DE CONTRATO SOCIAL
Transformação de Sociedade em Empresa Individual de
Responsabilidade Limitada – EIRELI**

CLÁUSULA SÉTIMA – DAS FILIAIS: A empresa poderá abrir ou fechar filial, ou qualquer dependência, mediante alteração deste ato constitutivo, na forma da lei, devidamente assinado pelo titular da EIRELI.

CLAUSULA OITAVA – DO PRAZO DE DURAÇÃO: A Empresa iniciou suas atividades em 17-05-2004 e seu prazo de duração é por tempo indeterminado. É garantida a continuidade da pessoa Jurídica diante do impedimento por força maior ou impedimento temporário ou permanente do titular, podendo a empresa ser alterada para atender uma nova situação.

CLAUSULA NONA - DA ADMINISTRAÇÃO: A empresa será administrada pelo seu titular EUCLIDES AURELIO KOLLET, a quem caberá dentre outras atribuições, a representação ativa e passiva, judicial e extrajudicial da EIRELI, sendo a responsabilidade do titular, limitado ao capital integralizado.

CLAUSULA DÉCIMA – DO EXERCÍCIO SOCIAL: O término de cada exercício social será encerrado em 31 de dezembro do ano civil, com a apresentação do balanço patrimonial e resultado econômico do ano fiscal.

CLAUSULA DÉCIMA PRIMEIRA – DA DECLARAÇÃO: Declara o titular da EIRELI, para os devidos fins e efeitos de direito, que o mesmo não participa de nenhuma outra pessoa jurídica dessa modalidade.

CLÁUSULA DÉCIMA SEGUNDA: Fica eleito o foro de Capanema - PR para o exercício e o cumprimento dos direitos e obrigações resultantes deste contrato, renunciando-se, expressamente, a qualquer outro, por mais privilegiado que seja.

CLÁUSULA DÉCIMA TERCEIRA: Permanecem inalteradas as cláusulas vigentes que não colidirem com as disposições do presente instrumento.

CLAUSULA DÉCIMA QUARTA – DA CONSOLIDAÇÃO DO CONTRATO: Consolida-se o contrato social da EIRELI, mediante as condições e cláusulas seguintes:

**CONSOLIDAÇÃO
Transformação em Empresa Individual de Responsabilidade
Limitada – EIRELI****PONTOCAP INFORMÁTICA E INTERNET EIRELI
CNPJ: 06.226.040/0001-32**

om

 0242

CNPJ: 06.226.040/0001-32**NIRE: 41205224770****QUARTA ALTERAÇÃO DE CONTRATO SOCIAL
Transformação de Sociedade em Empresa Individual de
Responsabilidade Limitada – EIRELI**

EUCLIDES AURELIO KOLLET, brasileiro, solteiro, maior e capaz, empresário, nascido em 28/03/1976, em Santa Helena – PR, empresário, Portador da CNH DETRAN/PR sob nº 00990234430 de 12-12-1994, Cédula de identidade RG nº 6.311.587-8 SESP/PR e do CPF sob nº 017.632.189-61, residente e domiciliado na Rua Guarani nº 240, bairro São José Operário, Capanema – PR CEP 85.760-000; Na condição de titular da Empresa Individual de Responsabilidade Limitada – EIRELI: PONTOCAP INFORMÁTICA E INTERNET EIRELI e terá sua sede e domicílio na Rua Padre Cirilo, nº 1316, sala 03, centro, nesta cidade de Capanema-PR, CEP 85.760-000, e inscrita no CNPJ sob o nº 06.226.040/0001-32, promove a Consolidação Contratual, conforme as cláusulas a seguir:

CLÁUSULA PRIMEIRA – RAZÃO SOCIAL: O Tipo jurídico da empresa será: EMPRESA INDIVIDUAL DE RESPONSABILIDADE LTDA – EIRELI, com sub-rogação de todos os direitos e obrigações pertinentes e girará sob a razão social de: PONTOCAP INFORMÁTICA E INTERNET EIRELI e terá sua sede e domicílio na terá sede e domicílio na Rua Padre Cirilo, nº 1316, sala 03, centro, nesta cidade de Capanema-PR, CEP 85.760-000, inscrita no CNPJ sob o nº 06.226.040/0001-32.

CLÁUSULA SEGUNDA – DAS FILIAIS: Poderá abrir ou fechar filial, ou qualquer dependência, mediante alteração deste ato constitutivo, na forma da lei, devidamente assinado pelo titular da EIRELI.

CLÁUSULA TERCEIRA – DO CAPITAL SOCIAL: O capital social da EIRELI é de R\$ 105.000,00 (cento e cinco mil reais), totalmente subscrito e integralizado em moeda corrente do País, nesta data de 03 de Dezembro de 2020.

CLÁUSULA QUARTA – DAS ATIVIDADES: A EIRELI terá as seguintes Atividades de:

- 4751-2/01 – Comércio varejista de equipamentos e suprimentos de informática;
- 4742-3/00 – Comércio varejista de material elétrico;
- 4753-9/00 – Comércio varejista especializado de eletrodomésticos e equipamentos de áudio e vídeo;
- 4757-1/00 – Comércio varejista especializado de peças e acessórios para aparelhos eletroeletrônicos para uso doméstico, exceto informática e comunicação;
- 4759-8/99 – Comércio varejista de outros artigos de uso pessoal e doméstico;
- 3329-5/99 – Instalação de equipamentos;
- 4321-5/00 – Instalação e manutenção elétrica;
- 7319-0/99 – Atividades de publicidade;
- 8020-0/01 – Atividades de monitoramento de sistemas de segurança eletrônico;
- 8020-0/02 – Atividades de serviços de segurança;

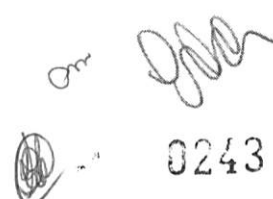

0243

CNPJ: 06.226.040/0001-32

NIRE: 41205224770

QUARTA ALTERAÇÃO DE CONTRATO SOCIAL
Transformação de Sociedade em Empresa Individual de
Responsabilidade Limitada – EIRELI

8219-9/01 – Serviços de fotocópias, impressões;
9511-8/00 – Serviços de assistência técnica em computadores, reparação e manutenção;
9512-6/00 – Reparação e manutenção de equipamentos de comunicação;
9521-5/00 – Reparação e manutenção de equipamentos eletroeletrônicos de uso pessoal e doméstico.

CLÁUSULA QUINTA – DO OBJETO SOCIAL: A EIRELI terá por Objeto Social de:
Comércio varejista de equipamentos e suprimentos de informática;
Comércio varejista de material elétrico;
Comércio varejista especializado de eletrodomésticos e equipamentos de áudio e vídeo;
Comércio varejista especializado de peças e acessórios para aparelhos eletroeletrônicos para uso doméstico, exceto informática e comunicação;
Comércio varejista de outros artigos de uso pessoal e doméstico;
Instalação de equipamentos;
Instalação e manutenção elétrica;
Atividades de publicidade;
Atividades de monitoramento de sistemas de segurança eletrônico;
Atividades de serviços de segurança;
Serviços de fotocópias, impressões;
Serviços de assistência técnica em computadores, reparação e manutenção;
Reparação e manutenção de equipamentos de comunicação;
Reparação e manutenção de equipamentos eletroeletrônicos de uso pessoal e doméstico.

CLÁUSULA SEXTA – DA DURAÇÃO: A Empresa iniciou suas atividades em 17-05-2004 e seu prazo de duração é por tempo indeterminado. É garantida a continuidade da pessoa jurídica diante do impedimento por força maior ou impedimento temporário ou permanente do titular, podendo a empresa ser alterada para atender uma nova situação.

CLÁUSULA SÉTIMA – DA ADMINISTRAÇÃO: A administração da empresa será exercida por EUCLIDES AURELIO KOLLET, a quem caberá, dentre outras atribuições, a representação ativa e passiva, judicial e extrajudicial da empresa EIRELI.

A responsabilidade do titular é limitada ao capital integralizado e a empresa será regida pelo regime jurídico da empresa limitada e supletivamente pelas leis das Sociedades Anônimas.

CLÁUSULA OITAVA – DA DECLARAÇÃO DE DESEMPEDIMENTO: O empresário declara, sob as penas da lei, inclusive que são verídicas todas as informações prestadas neste instrumento e quanto ao disposto no artigo 299 do Código Penal, não estar impedido de exercer atividade empresária e não possuir outro registro como Empresário Individual no País. (Art. 1.011, § 1º, CC/2002).

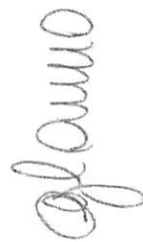

0244

CNPJ: 06.226.040/0001-32

NIRE: 41205224770

QUARTA ALTERAÇÃO DE CONTRATO SOCIAL
Transformação de Sociedade em Empresa Individual de
Responsabilidade Limitada – EIRELI

CLÁUSULA NONA – DO EXERCÍCIO SOCIAL: O término de cada exercício social será encerrado em 31 de Dezembro do ano civil, com a apresentação do balanço patrimonial e resultado econômico do ano fiscal.

CLÁUSULA DÉCIMA – DA RETIRADA DE PRO-LABORE: O titular poderá fixar uma retirada mensal, a título de "Pró-labore", observadas as disposições regulamentares pertinentes.

CLÁUSULA DÉCIMA PRIMEIRA – DA DECLARAÇÃO: Declara o titular da EIRELI, para os devidos fins e efeitos de direito, que o mesmo não participa de nenhuma outra pessoa jurídica dessa modalidade.

CLÁUSULA DÉCIMA SEGUNDA – DECLARAÇÃO DE MICROEMPRESA: Declara para efeitos de enquadramento como MICROEMPRESA que o valor da receita bruta anual da empresa não excederá, no ano da constituição, o limite fixado no inciso I do art. 3º da Lei Complementar nº. 123, de 14/12/2006, e que não se enquadra em qualquer das hipóteses de exclusão relacionadas ao §6º do art. 3º daquela Lei.

CLÁUSULA DÉCIMA TERCEIRA: Fica eleito o foro de Capanema - PR para o exercício e o cumprimento dos direitos e obrigações resultantes deste contrato, renunciando-se, expressamente, a qualquer outro, por mais privilegiado que seja.

CLÁUSULA DÉCIMA QUARTA: Permanecem inalteradas as cláusulas vigentes que não colidirem com as disposições do presente instrumento.

E por estarem assim, justos e contratados, datam e assinam digitalmente o presente instrumento em 1 via para fins de registro na Junta Comercial do Estado do Paraná.

Capanema – PR, 03 de Dezembro de 2020.

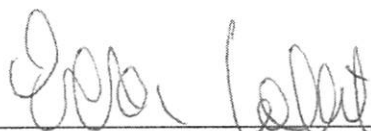

EUCLIDES AURELIO KOLLET
Sócio Administrador Remanescente

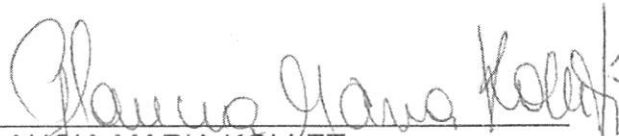
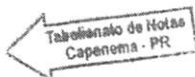

GLAUCIA MARIA KOLLET
Sócia Retirante



Om



0245

TABELIONATO DE NOTAS - CAPANEMA PR ☎ (46)3552.3710

Selo Digital: 1814384SVAA000000266721B
Consulte esse selo em <http://funaroen.com.br>

Reconheço por VERDADEIRA as assinaturas indicadas de GLAUCIA MARIA KOLLET e EUCLIDES AURELIO KOLLET Dou. fe. Capanema-PR, 07 de janeiro de 2021.

[Handwritten Signature]
Patricia Francieli Weiler - Escrevente



[Handwritten initials]
[Handwritten signature]



TERMO DE AUTENTICIDADE

Eu, JOSSENEI TREVISAN, com inscrição ativa no CRC/PR, sob o n° 048092, expedida em 18/12/1992, inscrito no CPF n° 91916615953, DECLARO, sob as penas da Lei Penal, e sem prejuízo das sanções administrativas e cíveis, que este documento é autêntico e condiz com o original.

IDENTIFICAÇÃO DO(S) ASSINANTE(S)		
CPF	N° do Registro	Nome
91916615953	048092	JOSSENEI TREVISAN



CERTIFICO O REGISTRO EM 11/01/2021 10:27 SOB N° 41601074703.
PROTOCOLO: 210063769 DE 11/01/2021.
CÓDIGO DE VERIFICAÇÃO: 12100128520. CNPJ DA SEDE: 06226040000132.
NIRE: 41601074703. COM EFEITOS DO REGISTRO EM: 11/01/2021.
PONTOCAP INFORMÁTICA E INTERNET EIRELI

LEANDRO MARCOS RAYSEL BISCAIA
SECRETÁRIO-GERAL
www.empresafacil.pr.gov.br

A validade deste documento, se impresso, fica sujeito à comprovação de sua autenticidade nos respectivos portais, informando seus respectivos códigos de verificação.

Om



0247

CNH Digital

Departamento Nacional de Trânsito

REPÚBLICA FEDERATIVA DO BRASIL
MINISTÉRIO DA INFRAESTRUTURA
DEPARTAMENTO NACIONAL DE TRÂNSITO
CARTEIRA NACIONAL DE HABILITAÇÃO

PR

VÁLIDA EM TODO O TERRITÓRIO NACIONAL
1816069741

ENG

1816069741

PARANÁ

DENATRAN **CONTRAN**

NOME: VANTUIR STEFANO

DOC. IDENTIDADE/ÓRG EMISSOR/UF: 63736171 SESP PR

CPF: 020.352.809-31 DATA NASCIMENTO: 11/01/1977

FILIAÇÃO: ARISTEU ARI STEFANO
OLIVA BORGES VIEIRA STEFANO

PERMISSÃO: ACC: CAT. HAB. AB

Nº REGISTRO: 01490229907 VALIDADE: 20/02/2024 1ª HABILITAÇÃO: 16/11/1995

OBSERVAÇÕES:

ASSINATURA DO PORTADOR

LOCAL: MEDIANEIRA, PR DATA EMISSÃO: 21/02/2019

ASSINADO DIGITALMENTE DEPARTAMENTO ESTADUAL DE TRÂNSITO 68011604341 PR915916697

QR-CODE



Documento assinado com certificado digital em conformidade com a Medida Provisória nº 2200-2/2001. Sua validade poderá ser confirmada por meio da comparação deste arquivo digital com o arquivo de assinatura (.p7s) no endereço: < <http://www.serpro.gov.br/assinador-digital> >.

SERPRO / DENATRAN

Om

0248



TABELIONATO DE NOTAS

CARLOS HUGO SCHNEIDER

TABELIÃO

REPÚBLICA FEDERATIVA DO BRASIL

ÁLVARO CELESTINO BENETTI
DÉLCIA A. MALACARNE FIORESE
ESCREVENTES

EMERSON LAUREANO BENETTI
NORCI CANALLE CASSOL
ESCREVENTES

Fls. Nº
Livro Nº

93
170P

Rua Paraguai, 1771 - Sala 01 - Cx. P. 17 - Cep 85884-000 - Medianeira - PR - Tel.: (45) 3264-1108

PROCURAÇÃO BASTANTE QUE FAZ: A. STEFANO EIRELI - ME EM FAVOR DE VANTUIR STEFANO

S A I B A M quantos este Público Instrumento de Procuração bastante virem que, aos vinte dias do mês de julho do ano de dois mil e dezoito (20/07/2018), nesta Cidade e Comarca de Medianeira, Estado do Paraná, República Federativa do Brasil, neste Serviço Notarial, perante mim Escrevente do Tabelião de Notas, compareceu como outorgante A EMPRESA: **A. STEFANO EIRELI - ME.**, pessoa jurídica de direito privado, inscrita no CNPJ/RFB sob nº24.521.089/0001-08, com sede à Rua Florença, 121, bairro Jardim Irene Florença, nesta cidade de Medianeira-PR., neste ato representada por seu proprietário e administrador **ALTAIR STEFANO**, brasileiro, casado, empresário, residente e domiciliado à Rua Canafistula, 1.161, bairro Condá, nesta cidade de Medianeira-PR, portador da Cédula de Identidade RG. nº4.363.218-3/SESP/PR., inscrição no CPF/MF sob nº608.659.209-82; conforme Contrato de Constituição - EIRELI registrado na Junta Comercial do Estado do Paraná sob nº41600438167, em data de 05/04/2016, Declaração de Enquadramento de Microempresa registrado na Junta Comercial do Estado do Paraná sob nº20162295634, em data de 05/04/2016, Certidão Simplificada expedida pela Junta Comercial do Estado do Paraná em data de 23/05/2016, e Comprovante de Inscrição e de Situação Cadastral - CNPJ/RFB, (dos quais acham-se cópias arquivadas neste Serviço Notarial no Arquivo de Contrato Social nº051, fls.043/047); e, Terceira Alteração Contratual, registrada na JUCEPAR sob nº20183146247, aos 29/06/2018, e Certidão Simplificada expedida pela Junta Comercial do Estado do Paraná aos 18/07/2018, (os quais ficam arquivadas neste Serviço Notarial no **Arquivo nº062, Fls.052/054**); reconhecido como o próprio por mim Escrevente do Tabelião de Notas, conforme documentos apresentados, do que dou fé. E, por ela outorgante através de seu representante, me foi dito que, por este Público Instrumento nomeia e constitui seu bastante procurador **VANTUIR STEFANO**, brasileiro, divorciado, empresário, residente e domiciliado à Rua Santa Catarina, 170, São Miguel do Iguçu-PR, possuidor da Cédula de Identidade RG. nº6.373.617-1/SESP/PR., inscrição no CPF/MF sob nº020.352.809-31; Ao qual confere poderes **especialmente para representá-la em qualquer LICITAÇÃO, PREGÃO e/ou CONCORRÊNCIA PÚBLICA, promovidas pelo Poder Público e/ou Empresas do Setor Privado**; podendo, para tanto, dito procurador praticar todos os atos necessários para que a Outorgante seja habilitada; retirar Carta Convite; participar de Tomada de Preços; elaborar propostas; entregar e assistir abertura de propostas; assinar, desembargar, juntar e retirar documentos; apresentar lances, negociar preços e demais condições; cumprir exigências; prestar e solicitar informações, declarações e esclarecimentos; montar processos; concordar ou discordar; firmar e assinar declarações, inclusive Declarações de Microempresa ou Empresa de Pequeno Porte, e de que a Outorgante cumpre os Requisitos de Habilitação e/ou exigências contidas no Edital e em seus Anexos; entregar

1º TABELIONATO DE NOTAS e PROTESTOS	Medianeira - PR
() Carlos Hugo Schneider - Tabelião	
() Álvaro Celestino Benetti	Escreventes
() Norci Canalle Cassol	
() Emerson Laureano Benetti	
() Délcia Aparecida Malacarne Fiorese	

0249

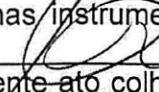
envelopes contendo propostas e documentação de habilitação; tomar toda e qualquer decisão durante as fases do certame; oferecer e assinar proposta de preços, declarações, termos e documentos de habilitação em nome da Outorgante; formular lances ou ofertas na etapa de lances (verbalmente ou por escrito); negociar a redução de preço; manifestar-se imediata e motivadamente sobre a intenção de desistir ou interpor recurso administrativo ao final da sessão; assinar atas, declarações, propostas, termos, contratos, aditivos e atestados; prestar todos os esclarecimentos solicitados pelo Pregoeiro; transigir, desistir, firmar compromissos ou acordos; enfim, praticar todos os demais atos pertinentes ao certame, em nome da Outorgante. **(O nome e dados do procurador e os elementos relativos ao objeto do presente instrumento foram fornecidos e conferidos pelo representante da outorgante que por eles se responsabiliza.)** E, de como assim me disse e pediu, (comprometendo-se pela autenticidade dos documentos apresentados), lavrei-lhe este Público Instrumento, (sob minuta apresentada e arquivada neste Serviço Notarial no **Arquivo nº020, fls.093**), o qual depois de lido, aceito, outorgado e assinado por ele representante da Outorgante, que dispensa a presença das testemunhas instrumentárias; Eu, DELCIA APARECIDA MALACARNE FIORESE, , Escrevente, mandei digitar, conferi, li e encerro o presente ato colhendo as assinaturas. Eu, CARLOS HUGO SCHNEIDER, Tabelião de Notas, subscrevi, dou fé e assino em público e raso. Protocolo Geral Número **18-000889**, desta data, conforme Artigo 667, Item II, Parágrafo 1º, do Código de Normas da Corregedoria-Geral da Justiça do Estado do Paraná. Emolumentos R\$74,23= 384,62VRC. Seló/Funarpen R\$0,80. ISSQN R\$2,23. FADEP R\$3,71. GUIA DE FUNREJUS: Nosso Número nº14000000003805827-3, Número do Documento nº0000000029506648-4, R\$18,56. Medianeira(PR), 20 de julho de 2018. (a.) ALTAIR STEFANO, CARLOS HUGO SCHNEIDER. Trasladada em seguida, confere em tudo com o original, ao qual me reporto e dou fé.

Em Teste  da Verdade

DELCIA APARECIDA MALACARNE FIORESE
ESCREVENTE

d4dUK . DKxp8 . Q2q2J - M3GAy . rDoPT
Consulte esse selo em <http://www.funarpen.com.br>

1º TABELIONATO DE NOTAS e PROTESTOS	
() Carlos Hugo Schneider - Tabelião	} Escreventes
() Álvaro Calastino Benetti	
() Norci Canalle Cassol	
() Emerson Laureano Benetti	
() Delcia Aparecida Malacarne Fiorese	

MEDIANEIRA - PR

A. STEFANO EIRELI-ME
CNPJ: 24.521.089/0001-08
QUARTA ALTERAÇÃO CONTRATUAL

01

Altair Stefano, brasileiro, casado em comunhão de bens, comerciante, maior capaz, nascido em 30 de Agosto de 1.966, residente e domiciliado a Rua Canafistula n.º 1.161, CEP 85.884-000, Bairro Condá, Medianeira - PR., Portador da Cédula de Identidade sob n.º 4.363.218-3-SSP-PR., e do CPF sob n.º 608.659.209-82, único titular componente da empresa individual de responsabilidade Ltda, com a denominação de **A. STEFANO EIRELI-ME**, com inscrição no CNPJ sob n.º 24.521.089/0001-08, com sede na Rua Florença n.º 121, Bairro Jardim Irene Florença, CEP 85.884-000-Município de Medianeira-Paraná, com Contrato Social de Constituição, Arquivado na Junta Comercial do Estado do Paraná, sob n.º 41600438167, em 05/04/2016, **RESOLVE** por este instrumento particular de alteração, modificar o Contrato Social, de acordo com as Cláusulas Seguintes.:

Cláusula Primeira: O objeto da Empresa terão as seguintes atividades, Comércio Varejista de Sistema Central de Ar Condicionado, Projeto de Instalação, Refrigeração, Peças e Acessórios, importação e exportação; Instalação e Manutenção de Sistemas Centrais de Ar Condicionados e de Ventilação; Reparação e Manutenção de Equipamentos Eletroeletrônicos e de Refrigeração; Instalação hidráulica, de energia solar fotovoltaica; Comércio Varejista Especializado de Eletrodomésticos, móveis e Equipamentos de Áudio e Vídeo, Importação e Exportação; Recuperação de Sucatas; Locação de Máquinas e Equipamentos de sistemas centrais de Ar condicionados e Refrigeração; Fabricação de Aparelhos e equipamentos de Ar Condicionados para uso Industrial e Comercial; Comércio Varejista de Artigos de Papelaria; Comércio Varejista de Material Elétrico; Comércio Varejista especializado de equipamentos e suprimentos de informática.

Cláusula Segunda: A composição do Capital Social da Filial com da Matriz, oficializado na Terceira Alteração Contratual, sob n.º 20180156721, em 27/07/2018, no valor de R\$ 400.000,00 (quatrocentos mil reais), em decisão do titular da empresa, em conformidade com os artigos 1.082 e 1.083, CC/2002, **reduz o Capital Social**, para o valor de R\$ 100.000,00 (cem mil reais), dividido em 100.000,00 (cem mil) quotas, de valor nominal de R\$ 1,00 (um real), totalmente integralizado pelo titular, conforme Ata de Redução de Capital oficializada na Junta Comercial-PR, através do Protocolo n.º 184864020 de 18/09/2018 e código de Verificação n.º 11803909662.

Cláusula Terceira: Altera o Endereço da Empresa, da Rua Florença n.º 121, CEP 85.884-000, Bairro Jardim Irene Florença, passando para Rua Florença n.º 121, Sala 02 Bairro Jardim Irene, CEP 85.884-000- Município de Medianeira-Estado do Paraná.



CERTIFICO O REGISTRO EM 07/02/2019 10:58 SOB N.º 20184763053.
PROTOCOLO: 184763053 DE 31/01/2019. CÓDIGO DE VERIFICAÇÃO:
11900557820. NIRE: 41600438167.

A. STEFANO EIRELI

LEANDRO MARCOS RAYSEL BISCAIA
SECRETÁRIO-GERAL
CURITIBA, 07/02/2019
www.empresafacil.pr.gov.br

A validade deste documento, se impresso, fica sujeito à comprovação de sua autenticidade nos respectivos portais.
Informando seus respectivos códigos de verificação

0251

A. STEFANO EIRELI-ME
CNPJ: 24.521.089/0001-08
QUARTA ALTERAÇÃO CONTRATUAL

02

Cláusula Quarta: Altera o Enquadramento de **ME para EPP**, nos termos da Lei complementar n.º 123, de 14/12/2006.

Cláusula Quinta: Resolve consolidar o Ato constitutivo da Eireli.

CONSOLIDAÇÃO DO CONTRATO SOCIAL
A. STEFANO EIRELI
CNPJ: 24.521.089/0001-08
QUARTA ALTERAÇÃO CONTRATUAL

Altair Stefano, brasileiro, casado em comunhão de bens, comerciante, maior capaz, nascido em 30 de Agosto de 1.966, residente e domiciliado a Rua Canafstula n.º 1.161, CEP 85.884-000, Bairro Condá, Medianeira - PR., Portador da Cédula de Identidade sob n.º 4.363.218-3-SSP-PR., e do CPF sob n.º 608.659.209-82, único titular componente da empresa individual de responsabilidade Ltda, com a denominação de **A. STEFANO EIRELI**, com inscrição no CNPJ sob n.º 24.521.089/0001-08, com sede na Rua Florença n.º 121, sala 02, Bairro Jardim Irene, CEP 85.884-000-Município de Medianeira-Paraná, com Contrato Social de Constituição, Arquivado na Junta Comercial do Estado do Paraná, sob n.º 41600438167, em 05/04/2016, **RESOLVE** por este instrumento particular de alteração, consolidar o Contrato Social, de acordo com as Cláusulas Seguintes.:

Cláusula Primeira: O tipo jurídico da empresa será empresa Individual de Responsabilidade Limitada-Eireli, com sub-rogação de todos os direitos e obrigações pertinentes, com a denominação de **A. STEFANO EIRELI**, com inscrição no CNPJ sob n.º 24.521.089/0001-08, com sede na Rua Florença n.º 121, sala 02, Bairro Jardim Irene, CEP 85.884-000-Município de Medianeira-Paraná,

Cláusula Segunda: O Capital social é de R\$ 100.000,00 (cem mil reais), dividido em 100.000,00 (cem mil) quotas, de valor nominal de R\$ 1,00 (um real), integralizado, neste ato, em moeda corrente do País.

Parágrafo Único: A responsabilidade do titular é restrita ao valor de suas quotas, respondendo ainda pela integralização do Capital Social.



CERTIFICO O REGISTRO EM 07/02/2019 10:58 SOB N.º 20184763053.
PROTOCOLO: 184763053 DE 31/01/2019. CÓDIGO DE VERIFICAÇÃO:
11900557820. NIRE: 41600438167.
A. STEFANO EIRELI

LEANDRO MARCOS RAYSEL BISCAIA
SECRETÁRIO-GERAL
CURITIBA, 07/02/2019
www.empresafacil.pr.gov.br

A validade deste documento, se impresso, fica sujeita à comprovação de sua autenticidade nos respectivos portais.
Informando seus respectivos códigos de verificação

0252

A. STEFANO EIRELI
CNPJ: 24.521.089/0001-08
QUARTA ALTERAÇÃO CONTRATUAL

03

Cláusula Terceira: O objeto da Empresa terão as seguintes atividades, Comércio Varejista de Sistema Central de Ar Condicionado, Projeto de Instalação, Refrigeração, Peças e Acessórios, importação e exportação; Instalação e Manutenção de Sistemas Centrais de Ar Condicionados e de Ventilação; Reparação e Manutenção de Equipamentos Eletroeletrônicos e de Refrigeração; Instalação hidráulica, de energia solar fotovoltaica; Comércio Varejista Especializado de Eletrodomésticos, Comércio de móveis e Equipamentos de Áudio e Vídeo, Importação e Exportação; Recuperação de Sucatas; Locação de Máquinas e Equipamentos de sistemas centrais de Ar condicionados e Refrigeração; Fabricação de Aparelhos e equipamentos de Ar Condicionados para uso Industrial e Comercial; Comércio Varejista de Artigos de Papelaria; Comércio Varejista de Material Elétrico; Comércio Varejista especializado de equipamentos e suprimentos de informática.

Cláusula Quarta: O início das atividades da empresa foi em 28/03/2016 e o prazo de duração é por tempo indeterminado. É garantida a continuidade da pessoa jurídica diante do impedimento por força maior ou impedimento temporário ou permanente do titular, podendo a empresa ser alterada para atender uma nova situação.

Cláusula Quinta: A administração da sociedade será exercida por **Altair Stefano**, a quem caberá, dentre outras atribuições, a representação ativa e passiva, judicial e extrajudicial da empresa EIRELI. A responsabilidade do titular é limitada ao capital integralizado e a empresa será regida pelo regime jurídico da empresa limitada e supletivamente pelas leis das Sociedades Anônimas.

Parágrafo Único: O Titular declara que não possui em seu nome nenhuma outra empresa dessa mesma natureza jurídica.

Cláusula Sexta: O titular declara sob as penas de lei, que não está impedido, por lei especial, e nem condenado ou que se encontra sob os efeitos de condenação, que o proíba de exercer a administração desta EIRELI, bem como não está impedido, ou em virtude de condenação criminal, ou por se encontrar sob os efeitos dela, a penas que vede, ainda que temporariamente, o acesso a cargos públicos ou crimes falimentar, de prevaricação, peita ou suborno, concussão, peculato, ou contra a economia popular, contra o sistema financeiro nacional, contra normas de defesa de concorrência, contra as relações de consumo, fê pública ou a propriedade.

Cláusula Sétima: O término de cada exercício social será encerrado em 31 de Dezembro de ano civil, com a apresentação do balanço patrimonial e resultado econômico do ano fiscal.



CERTIFICO O REGISTRO EM 07/02/2019 10:58 SOB N° 20184763053.
PROTOCOLO: 184763053 DE 31/01/2019. CÓDIGO DE VERIFICAÇÃO:
11900557820. NIRE: 41600438167.
A. STEFANO EIRELI

LEANDRO MARCOS RAYSEL BISCAIA
SECRETÁRIO-GERAL
CURITIBA, 07/02/2019
www.empresafacil.pr.gov.br

A validade desta documento, se impresso, fica sujeito à comprovação de sua autenticidade nos respectivos portais.
Informando seus respectivos códigos de verificação

0253

A. STEFANO EIRELI
CNPJ: 24.521.089/0001-08
QUARTA ALTERAÇÃO CONTRATUAL

04

Cláusula Oitava: Requer o enquadramento na condição de **EMPRESA DE PEQUENO PORTE-EPP**, e declara sob as penas da lei que a referida empresa se enquadra nos termos da lei complementar n.º 123, de 14/12/2006.

Cláusula Nona: Fica eleito o foro da Comarca da Cidade de Medianeira-Pr, para o exercício e o cumprimento dos direitos e obrigações resultantes desta Alteração e consolidação contratual, e pôr estar jutos e contratos, assina o presente instrumento em 01 (uma) via.

Medianeira-Pr., em 21 de Janeiro de 2.019.

Altair Stefano

TABELIONATO DE NOTAS - CARLOS HUGO SCHNEIDER-TABELIÃO
R: PARAGUAI 1771-MEDIANEIRA/PR. - FONE: (45)3264-7108
rYfYc.nLsnM.bUmT7 - kJykd.pAb3c
Consulta e Jald em <http://www.funarpn.com.br>
Reconheço por SEMELHANÇA a(s) firma(s) de: **ALTAIR**
STEFANO o(s) que dou fé. Custas R\$11,18 + R\$0,80 Funarpn. Em
test. da verdade.



Medianeira, 31 de janeiro de 2019
EMERSON LAUREANO BENETTI - Escrivente



CERTIFICO O REGISTRO EM 07/02/2019 10:58 SOB N.º 20184763053.
PROTOCOLO: 184763053 DE 31/01/2019. CÓDIGO DE VERIFICAÇÃO:
11900557820. NIRE: 41600438167.

A. STEFANO EIRELI

LEANDRO MARCOS RAYSEL BISCAIA
SECRETÁRIO-GERAL
CURITIBA, 07/02/2019
www.empresafacil.pr.gov.br

A validade deste documento, se impresso, fica sujeito à comprovação de sua autenticidade nos respectivos portais.
Informando seus respectivos códigos de verificação

0254



A.STEFANO EIRELI/EPP

Rua Florença, nº 121 – Jardim Irene Florença

CEP 85.884-000

CNPJ/MF Nº 24.521.089/0001-08

Fone/Fax: (45) 3264-7681

Medianeira - PR

PREGÃO PRESENCIAL Nº 047/2021

ANEXO III

DECLARAÇÃO DE CUMPRIMENTO DOS REQUISITOS DE HABILITAÇÃO

RAZÃO SOCIAL: A. STEFANO EIRELI EPP

CNPJ Nº 24.521.089/0001-08

ENDEREÇO: Rua Florença, n.º 121, sala 02, Bairro Jardim Irene

FONE: (45) 3264-7681/ 3264-2715

MUNICÍPIO: Medianeira **EST:** PR

VANTUIR STEFANO, representante legal da empresa A. STEFANO EIRELI EPP, na qualidade de Proponente do procedimento licitatório sob a modalidade de PREGÃO PRESENCIAL Nº 047/2021, instaurado pelo Município de Planalto, declara para fins de direito que a referida empresa cumpre plenamente os requisitos de habilitação exigidos no respectivo edital de licitação.

Por ser a expressão da verdade, firmamos a presente.

Planalto, 11 de agosto de 2021.

24.521.089/0001-08

A. STEFANO - EIRELI ME

Rua Florença, nº 121 - SI 02

Jardim Irene - Loteamento Florença

CEP 85884-000 - Medianeira - PR

A. STEFANO EIRELI EPP

CNPJ n.º 24.521.089/0001-08

Vantuir Stefano

RG n.º 6.373.617-1 SESP-PR

CPF n.º 020.352.809-31

Representante Legal

A STEFANO EIRELI - EPP - CNPJ 24.521.089/0001-08
Rua Florença nº 121, Jardim Irene - CEP 85884-000 - Medianeira - PR
Fone/Fax. (45) 3264-7681 - E-mail: vantuir_center@hotmail.com

0255



CENTERFRIO

A.STEFANO EIRELI/EPP

Rua Florença, nº 121 – Jardim Irene Florença

CEP 85.884-000

CNPJ/MF Nº 24.521.089/0001-08

Fone/Fax: (45) 3264-7681

Medianeira - PR

PREGÃO PRESENCIAL Nº 047/2021

ANEXO VI

Declaração de enquadramento em regime de tributação de Micro Empresa ou Empresa de Pequeno Porte (na hipótese do licitante ser uma ME ou EPP)

RAZÃO SOCIAL: A. STEFANO EIRELI EPP

CNPJ Nº 24.521.089/0001-08

ENDEREÇO: Rua Florença, n.º 121, sala 02, Bairro Jardim Irene

FONE: (45) 3264-7681/ 3264-2715

MUNICIPIO: Medianeira **EST:** PR

O representante legal da empresa A. STEFANO EIRELI EPP, na qualidade de Proponente do procedimento licitatório sob a modalidade de PREGÃO PRESENCIAL Nº 047/2021, instaurado pelo Município de Planalto, declara para todos os fins de direito que estou(amos) sob o regime de microempresa ou empresa de pequeno porte, para efeito do disposto na Lei Complementar 123, de 14 de dezembro de 2006 LC 147/2014.

Por ser a expressão da verdade, firmamos a presente.

Planalto, 11 de agosto de 2021.

24.521.089/0001-08

A. STEFANO - EIRELI ME

Rua Florença, nº 121 - Sl 02

Jardim Irene - Loteamento Florença

CEP 85884-000 - Medianeira - PR

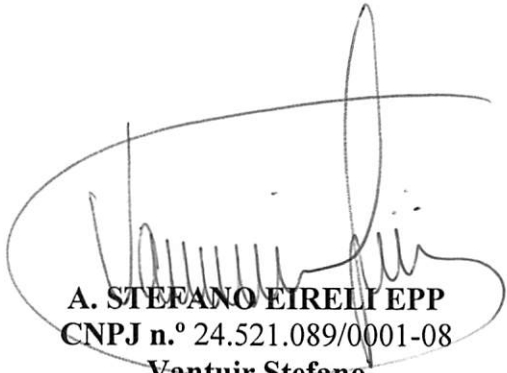

A. STEFANO EIRELI EPP
CNPJ n.º 24.521.089/0001-08

Vantuir Stefano

RG n.º 6.373.617-1 SESP-PR

CPF n.º 020.352.809-31

Representante Legal

A STEFANO EIRELI - EPP - CNPJ 24.521.089/0001-08
Rua Florença nº 121, Jardim Irene - CEP 85884-000 - Medianeira - PR
Fone/Fax. (45) 3264-7681 - E-mail: vantuir_center@hotmail.com

0256



CERTIDÃO SIMPLIFICADA

Sistema Nacional de Registro de Empresas Mercantis - SINREM

Certificamos que as informações abaixo constam dos documentos arquivados nesta Junta Comercial e são vigentes na data da sua expedição.

Nome Empresarial: A. STEFANO EIRELI			Protocolo: PRC2107442427	
Natureza Jurídica: Empresa Individual de Responsabilidade Limitada (de Natureza Empresária)				
NIRE (Sede) 41600438167	CNPJ 24.521.089/0001-08	Arquivamento do Ato Constitutivo 05/04/2016	Início de Atividade 28/03/2016	
Endereço Completo Rua FLORENÇA, Nº 121, SALA 02; JARDIM IRENE - Medianeira/PR - CEP 85884-000				
Objeto Comércio Varejista de Sistema Central de Ar Condicionado, Projeto de Instalação, Refrigeração, Peças e Acessórios, importação e exportação; Instalação e Manutenção de Sistemas Centrais de Ar Condicionados e de Ventilação; Reparação e Manutenção de Equipamentos Eletroeletrônicos e de Refrigeração; Instalação hidráulica, de energia solar fotovoltaica; Comércio Varejista Especializado de Eletrodomésticos, Comércio de móveis e Equipamentos de Áudio e Vídeo, Importação e Exportação; Recuperação de Sucatas; Locação de Máquinas e Equipamentos de sistemas centrais de Ar condicionados e Refrigeração; Fabricação de Aparelhos e equipamentos de Ar Condicionados para uso Industrial e Comercial; Comércio Varejista de Artigos de Papelaria; Comércio Varejista de Material Elétrico; Comércio Varejista especializado de equipamentos e suprimentos de informática.				
Capital R\$ 100.000,00 (cem mil reais) Capital Integralizado R\$ 100.000,00 (cem mil reais)		Porte EPP (Empresa de Pequeno Porte)	Prazo de Duração Indeterminado	
Titular Nome ALTAIR STEFANO	CPF 608.659.209-82	Administrador S	Início do Mandato 28/03/2016	Término do Mandato
Dados do Administrador Nome ALTAIR STEFANO	CPF 608.659.209-82	Início do Mandato 28/03/2016	Término do Mandato	
Último Arquivamento Data 07/02/2019	Número 20184763053	Ato/eventos 002 / 307 - REENQUADRAMENTO DE MICROEMPRESA COMO EMPRESA DE PEQUENO PORTE		Situação ATIVA Status SEM STATUS

Esta certidão foi emitida automaticamente em 08/07/2021, às 11:50:03 (horário de Brasília).
Se impressa, verificar sua autenticidade no <https://www.empresafacil.pr.gov.br>, com o código OCGIQKVU.



PRC2107442427

LEANDRO MARCOS RAYSEL BISCAIA
Secretário Geral



A.STEFANO EIRELI/EPP

Rua Florença, nº 121 – Jardim Irene Florença
CEP 85.884-000
CNPJ/MF Nº 24.521.089/0001-08
Fone/Fax: (45) 3264-7681
Medianeira - PR

**DECLARAÇÃO DE MICRO EMPRESA OU EMPRESA DE PEQUENO PORTE
PARA FRUIÇÃO DOS BENEFÍCIOS DA
LEI COMPLEMENTAR FEDERAL Nº 123/2016**

À
Comissão de Licitações.

A empresa A. STEFANO EIRELI - ME, inscrita no CNPJ nº 24.521.089/0001-08, com sede na Rua Florença, nº 121, Sala 02, Bairro Jardim Irene, na Cidade de Medianeira, Estado do Paraná, através de seu representante legal, Sr. Vantuir Stefano, brasileiro, casado, procurador, portador da Carteira de Identidade RG nº 6.373.617-1 SSP/PR e do CPF nº 020.352.809-31, e de sua contadora, Sra. Thamires Fabri Davantel, portadora da Carteira de Identidade RG nº 9.441.149-1 SSP/PR; CPF nº 086.113.069-37 e do CRC nº PR 069162/O-7, **DECLARA**, para fins da Lei Complementar Federal nº 123 de 14 de Dezembro de 2006, sob as penas do art. 299 do Código Penal, que esta empresa enquadra-se na presente data como **EMPRESA DE PEQUENO PORTE**, conforme art. 3º, II, da LC nº 123/2006, e, **DECLARA**, ainda que a empresa está excluída das vedações do inciso 4º do art. 3º da LC nº 123/2006.

Por ser verdade de expressão, firmamos a presente.

Medianeira/PR, 29 de julho de 2021.

VANTUIR
STEFANO:020
35280931
Vantuir Stefano
A. Stefano – Eireli - ME
Procurador
RG nº 6.373.617-1 SSP-PR
CPF nº 020.352.809-31

Assinado de forma
digital por VANTUIR
STEFANO:02035280931
Dados: 2021.07.30
15:42:53 -03'00'

THAMIRES FABRI
DAVANTEL:0861
1306937
Assinado de forma digital
por THAMIRES FABRI
DAVANTEL:08611306937
Dados: 2021.07.29
17:30:44 -03'00'

Thamires Fabri Davantel
CRC nº PR 069162/O-7
RG nº - 9.441.149-1 SSP/PR
CPF: 086.113.069-37

A STEFANO EIRELI - EPP - CNPJ 24.521.089/0001-08
Rua Florença nº 121, Jardim Irene - CEP 85884-000 - Medianeira - PR
Fone/Fax. (45) 3264-7681 - E-mail: vantuir_center@hotmail.com



centerbel

www.centerbel.com
centerbelfb@hotmail.com

Fone: (46)
3524-9076

Rua Tenente Camargo, 1015
Francisco Beltrão - PR
Em frente ao Bão Supermercado Centro

ANEXO III – DECLARAÇÃO DE CUMPRIMENTO DOS REQUISITOS DE HABILITAÇÃO

Belinki e Souza Ltda.
CNPJ/MF Nº (08831603000147)
IE 9040462993
Rua Tenente Camargo, nº 1015
Bairro Presidente Kennedy
Francisco Beltrão - PR
centerbelfb@hotmail.com
Fone: 46 35249076

O representante legal da empresa Belinki e Souza Ltda., na qualidade de Proponente do procedimento licitatório sob a modalidade de PREGÃO PRESENCIAL Nº 047/2021, instaurado pelo Município de Planalto, declara para fins de direito que a referida empresa cumpre plenamente os requisitos de habilitação exigidos no respectivo edital de licitação.

Por ser a expressão da verdade, firmamos a presente.

Francisco Beltrão 10 de Agosto de 2021

Belinki e Souza Ltda.
CNPJ/MF Nº (08831603000147)
IE 9040462993
Rua Tenente Camargo, nº 1015
Bairro Presidente Kennedy
Francisco Beltrão - PR
centerbelfb@hotmail.com
Fone: 46 35249076

Paulo Rodrigo de Souza
Cpf/Rg: 84369420/04050826909

08.831.603/0001-477
BELINKI & SOUZA
LTDA.
Rua Tenente Camargo, 1015
Sala 02 - Tel.: 46.3524-9076
Francisco Beltrão - PR

0259

REPUBLICA FEDERATIVA DO BRASIL
 MINISTERIO DAS CIDADES
 DEPARTAMENTO NACIONAL DE TRÁNSITO
 CARTHEIRA NACIONAL DE HABILITACÃO

VALS 1624530225

VALIDA EM TODO O TERRITÓRIO NACIONAL

PR

NOME
 CLODOALDO VALDIR SCHMITT

DOC. IDENTIDADE / ÓRG. EMISSOR / UF
 4651443-2 SESP PR

CITY 588.704.669-49 DATA NASCIMENTO 16/03/1967

FILIAÇÃO
 VALDIR OLÍMPIO SCHMITT

LIDIA TEREZA TOSETO
 SCHMITT

PERMISSÃO ACC CAT. HAB B

Nº REGISTRO 02675689156 VALIDADE 29/05/2023 1ª HABILITAÇÃO 03/03/1993

OBSERVAÇÕES

ASSINATURA DO PORTADOR
Clodoaldo Valdir Schmitt

LOCAL FRANCISCO BELTRAO, PR DATA EMISSÃO 29/05/2018

ASSINATURA DO EMISSOR
 05498361742
 PR914459490

PARANÁ

PROIBIDO PLASTIFICAR 1624530225

Handwritten signature

0260



CARTÓRIO Autenticação Digital Código: 66921405204706082693-1
 Data: 14/05/2020 08:40:36
 Valor Total do Ato: R\$ 4,56
 Selo Digital Tipo Normal C: AKB07281-Z7OB:



Cartório Azevedo Bastos
 Av. Presidente Epitácio Pessoa - 1145
 Bairro dos Estado, João Pessoa - PB
 (83) 3244-5404 - cartorio@azevedobastos.not.br

Bel. Válber Azevedo Miranda Cavalcanti

TJPB



Documento Autenticado Digitalmente de acordo com os artigos 1º, 3º e 7º inc. V 8º, 41 e 52 da Lei Federal 8.935/1994 e Art. 6 Inc. XII da Lei Estadual 8.721/2008 autenticado a presente imagem digitalizada, reprodução fiel do documento apresentado e conferido neste ato. O referido é verdade. Dou fé. <https://azevedobastos.not.br/documento/66921405204706082693>

REPÚBLICA FEDERATIVA DO BRASIL
ESTADO DA PARAÍBA
CARTÓRIO AZEVEDO BASTOS
FUNDADO EM 1888
PRIMEIRO REGISTRO CIVIL DE NASCIMENTO E ÓBITOS E PRIVATIVO DE CASAMENTOS, INTERDIÇÕES E TUTELAS DA COMARCA DE
JOÃO PESSOA

Av. Eptácio Pessoa, 1145 Bairro dos Estados 58030-00, João Pessoa PB
Tel.: (83) 3244-5404 / Fax: (83) 3244-5484
<http://www.azevedobastos.not.br>
E-mail: cartorio@azevedobastos.not.br



DECLARAÇÃO DE SERVIÇO DE AUTENTICAÇÃO DIGITAL

O Bel. Válber Azevêdo de Miranda Cavalcanti, Oficial do Primeiro Registro Civil de Nascimentos e Óbitos e Privativo de Casamentos, Interdições e Tutelas com atribuição de autenticar e reconhecer firmas da Comarca de João Pessoa Capital do Estado da Paraíba, em virtude de Lei, etc...

DECLARA para os devidos fins de direito que, o documento em anexo identificado individualmente em cada Código de Autenticação Digital¹ ou na referida sequência, foi autenticado de acordo com as Legislações e normas vigentes².

DECLARO ainda que, para garantir transparência e segurança jurídica de todos os atos oriundos da atividade Notarial e Registral no Estado da Paraíba, foi instituído pela Lei Nº 10.132, de 06 de novembro de 2013, a aplicação obrigatória de um Selo Digital de Fiscalização Extrajudicial em todos os atos de notas e registro, composto de um código único (por exemplo: Selo Digital: ABC12345-X1X2) e dessa forma, cada autenticação processada pela nossa Serventia pode ser verificada e confirmada tantas vezes quanto for necessário através do site do Tribunal de Justiça do Estado da Paraíba, endereço <https://corregedoria.tjpb.jus.br/selo-digital/>

A autenticação digital do documento faz prova de que, na data e hora em que ela foi realizada, a empresa BELINKI e SOUZA LTDA - ME tinha posse de um documento com as mesmas características que foram reproduzidas na cópia autenticada, sendo da empresa BELINKI e SOUZA LTDA - ME a responsabilidade, única e exclusiva, pela idoneidade do documento apresentado a este Cartório.

Esta DECLARAÇÃO foi emitida em 15/05/2020 12:10:02 (hora local) através do sistema de autenticação digital do Cartório Azevêdo Bastos, de acordo com o Art. 1º, 10º e seus §§ 1º e 2º da MP 2200/2001, como também, o documento eletrônico autenticado contendo o Certificado Digital do titular do Cartório Azevêdo Bastos, poderá ser solicitado diretamente a empresa BELINKI e SOUZA LTDA - ME ou ao Cartório pelo endereço de e-mail autentica@azevedobastos.not.br

Para informações mais detalhadas deste ato, acesse o site <https://autdigital.azevedobastos.not.br> e informe o Código de Consulta desta Declaração.

A consulta desta Declaração estará disponível em nosso site.

¹Código de Autenticação Digital: 66921405204706082693-1

²Legislações Vigentes: Lei Federal nº 8.935/94, Lei Federal nº 10.406/2002, Medida Provisória nº 2200/2001, Lei Federal nº 13.105/2015, Lei Estadual nº 8.721/2008, Lei Estadual nº 10.132/2013 e Provimento CGJ Nº 003/2014.

O referido é verdade, dou fé.

CHAVE DIGITAL

00005b1d734fd94f057f2d69fe6bc05b3b492393473319f5c94634faa65e103c41b675a766cfdcc2ee0034769563776eababe905985a1e6f89a6adab1667382db154e7b21b2ff0a14d96affa6d3fb958



Presidência da República
Casa Civil
Medida Provisória Nº 2.200-2,
de 24 de agosto de 2001.



[Handwritten signature]

0261



centerbel

www.centerbel.com
centerbelfb@hotmail.com

Fone: (46) **3524-9076**

Rua Tenente Camargo, 1015
Francisco Beltrão - PR
Em frente ao Italo Supermercado Centro

PROCURAÇÃO PARA CREDENCIAMENTO(*)

PROCURAÇÃO POR INSTRUMENTO PARTICULAR PARA CREDENCIAMENTO

Por este instrumento particular de Procuração, a Belinki e Souza Ltda., com sede Rua Tenente Camargo 1015 Francisco Beltrão - PR., inscrita no CNPJ/MF sob n.º 08831603000147 e Inscrição Estadual sob n.º 9040462993, representada neste ato por seu Administrador Sr. **Paulo Rodrigo de Souza**, portador da Cédula de Identidade RG n.º 84369420 e CPF n.º 04050826909, nomeia e constitui seu bastante Procurador o Sr. **Clodoaldo Valdir Schmitt**, portador da Cédula de Identidade RG n.º 46514432 e CPF n.º 58870466949, a quem confere amplos poderes para representar a Belinki e Souza Ltda. Perante processos licitatórios, com poderes para tomar qualquer decisão durante todas as fases do **PREGÃO**, inclusive apresentar os envelopes **PROPOSTA DE PREÇOS - A** e **DOCUMENTOS DE HABILITAÇÃO - B** em nome da Outorgante, formular verbalmente lances ou ofertas na(s) etapa(s) de lances, desistir verbalmente de formular lances ou ofertas na(s) etapa(s) de lance(s), negociar a redução de preço, desistir expressamente da intenção de interpor recurso administrativo ao final da sessão, manifestar-se imediata e motivadamente sobre a intenção de interpor recurso administrativo ao final da sessão, assinar a ata da sessão, prestar todos os esclarecimentos solicitados pelo **PREGOEIRO**, enfim, praticar todos os demais atos pertinentes ao certame, em nome da Outorgante.

A presente Procuração é válida até o dia 31/12/2022

Francisco Beltrão 14 de Janeiro de 2021

Belinki e Souza Ltda.
CNPJ/MF N° (08831603000147)
Rua Tenente Camargo, n° 1015
Bairro Presidente Kennedy
Francisco Beltrão - PR
Fone: 46 35249076
centerbelfb@hotmail.com

Paulo Rodrigo de Souza
Cpf/Rg: 84369420/04050826909

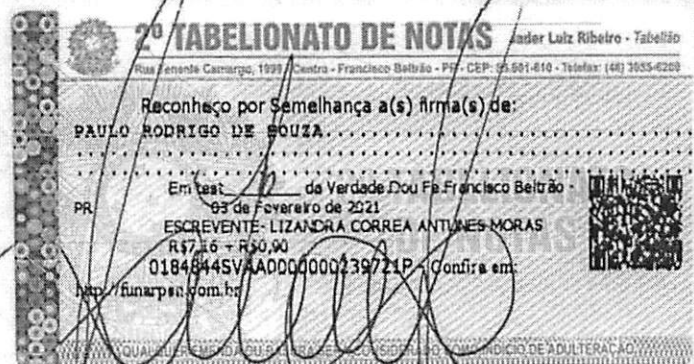

0262

Verifique os dados do ato em: <https://selodigital.tjpb.jus.br> ou Consulte o Documento em: <https://azevedobastos.not.br/documento/66920402212339163587>



CARTÓRIO
Autenticação Digital Código: 66920402212339163587-1
Data: 04/02/2021 08:55:15
Valor Total do Ato: R\$ 4,66
Sel. Digital Tipo Normal C: AI D02850-4934



Cartório Azevêdo Bastos

Av. Presidente Epitácio Pessoa - 1145
Bairro dos Estado, João Pessoa - PB
(83) 3244-5404 - cartorio@azevedobastos.not.br

Valber Azevêdo de M. Cavalcanti



O presente documento digital foi conferido com o original e assinado digitalmente por MARCELO TIMOTE DE OLIVEIRA, em quinta-feira, 4 de fevereiro de 2021 08:58:13 GMT-03:00, CNS: 06.870-0 - 1º OFÍCIO DE REGISTRO CIVIL DAS PESSOAS NATURAIS E TABELIONATO DE NOTAS/PB, nos termos da medida provisória N. 2.200-2 de 24 de agosto de 2001. Sua autenticidade deverá ser confirmada no endereço eletrônico

REPÚBLICA FEDERATIVA DO BRASIL
ESTADO DA PARAÍBA
CARTÓRIO AZEVEDO BASTOS
FUNDADO EM 1888

PRIMEIRO REGISTRO CIVIL DE NASCIMENTO E ÓBITOS E PRIVATIVO DE CASAMENTOS, INTERDIÇÕES E TUTELAS DA COMARCA DE JOÃO PESSOA

Av. Eptácio Pessoa, 1145 Bairro dos Estados 58030-00, João Pessoa PB
Tel.: (83) 3244-5404 / Fax: (83) 3244-5484
<http://www.azevedobastos.not.br>
E-mail: cartorio@azevedobastos.not.br



DECLARAÇÃO DE SERVIÇO DE AUTENTICAÇÃO DIGITAL

O Bel. Válber Azevêdo de Miranda Cavalcanti, Oficial do Primeiro Registro Civil de Nascimentos e Óbitos e Privativo de Casamentos, Interdições e Tutelas com atribuição de autenticar e reconhecer firmas da Comarca de João Pessoa Capital do Estado da Paraíba, em virtude de Lei, etc...

DECLARO ainda que, para garantir transparência e segurança jurídica de todos os atos oriundos da atividade Notarial e Registral no Estado da Paraíba, foi instituído pela Lei nº 10.132, de 06 de novembro de 2013, a aplicação obrigatória de um Selo Digital de Fiscalização Extrajudicial em todos os atos de notas e registro, composto de um código único (por exemplo: Selo Digital: ABC12345-X1X2) e dessa forma, cada autenticação processada pela nossa Serventia pode ser verificada e confirmada tantas vezes quanto for necessário através do site do Tribunal de Justiça do Estado da Paraíba, endereço <https://corregedoria.tjpb.jus.br/selo-digital/>.

A autenticação digital do documento faz prova de que, na data e hora em que ela foi realizada, a empresa BELINKI e SOUZA LTDA - ME tinha posse de um documento com as mesmas características que foram reproduzidas na cópia autenticada, sendo da empresa BELINKI e SOUZA LTDA - ME a responsabilidade, única e exclusiva, pela idoneidade do documento apresentado a este Cartório.

Nesse sentido, declaro que a BELINKI e SOUZA LTDA - ME assumiu, nos termos do artigo 8º, §1º, do Decreto nº 10.278/2020, que regulamentou o artigo 3º, inciso X, da Lei Federal nº 13.874/2019 e o artigo 2º-A da Lei Federal 12.682/2012, a responsabilidade pelo processo de digitalização dos documentos físicos, garantindo perante este Cartório e terceiros, a sua autoria e integridade.

De acordo com o disposto no artigo 2º-A, §7º, da Lei Federal nº 12.682/2012, o documento em anexo, identificado individualmente em cada Código de Autenticação Digital¹ ou na referida sequência, poderá ser reproduzido em papel ou em qualquer outro meio físico.

Esta DECLARAÇÃO foi emitida em 04/02/2021 09:51:49 (hora local) através do sistema de autenticação digital do Cartório Azevedo Bastos, de acordo com o Art. 1º, 10º e seus §§ 1º e 2º da MP 2200/2001, como também, o documento eletrônico autenticado contendo o Certificado Digital do titular do Cartório Azevedo Bastos, poderá ser solicitado diretamente a empresa BELINKI e SOUZA LTDA - ME ou ao Cartório pelo endereço de e-mail autentica@azevedobastos.not.br Para informações mais detalhadas deste ato, acesse o site <https://autdigital.azevedobastos.not.br> e informe o Código de Autenticação Digital

Esta Declaração é válida por tempo indeterminado e está disponível para consulta em nosso site.

¹Código de Autenticação Digital: 66920402212339163587-1

²Legislações Vigentes: Lei Federal nº 8.935/94, Lei Federal nº 10.406/2002, Medida Provisória nº 2200/2001, Lei Federal nº 13.105/2015, Lei Estadual nº 8.721/2008, Lei Estadual nº 10.132/2013, Provimento CGJ N° 003/2014 e Provimento CNJ N° 100/2020.

O referido é verdade, dou fé.

CHAVE DIGITAL

00005b1d734fd94f057f2d69fe6bc05bba805297255fb402e4c44547d6b06437e9b58df82ac0925af63065495eca0b03cbc9e369e5aa239b1f41f872dd7872e2b154e7b21b2ff0a14d96affa6d3fb958



Presidência da República
Casa Civil
Medida Provisória Nº 2.200-2,
de 24 de agosto de 2001.



Handwritten signature

0263

BELINKI & SOUZA LTDA-ME
CNPJ/MF 08.831.603/0001-47
SEGUNDA ALTERAÇÃO CONTRATUAL

PAULO RODRIGO DE SOUZA, brasileiro, maior, natural de Francisco Beltrão – PR, solteiro, nascido em 17 de maio de 1984, administrador, com CPF sob nº 040.508.269-09, identidade sob nº 8.436.942-0, SSP/PR, residente e domiciliado na Rua Bolívia, 1016, Bairro Miniguaçu, na cidade de Francisco Beltrão – Pr, e CEP 85605-410 e ALINE TATIANE PEZZATTO BELINKI, brasileira, maior, natural de Sinop – MT, solteira, nascida em 01 de maio de 1986, administradora, com CPF sob nº 049.698.669-45, identidade sob nº 8.676.101-7, SSP/PR residente e domiciliada na Rua Venezuela, 1370, Bairro Miniguaçu, na cidade de Francisco Beltrão – Pr, e CEP 85605-450, únicos sócios componentes da sociedade mercantil, que gira sob o nome comercial BELINKI & SOUZA LTDA-ME, e terá sede e domicílio na Rua Tenente Camargo, 1079, Sala 02, Bairro Vila Maria Delani, na cidade de Francisco Beltrão – Pr, e CEP 85605-090, Registrada na Junta Comercial do Estado do Paraná, sob nº 41205937865, em sessão de 18 de maio 2007, Resolvem, assim, alterar o contrato social:

1º Fica alterado o objeto social para será (4761-0/03) Comercio varejista de artigos para escritório e papelaria, (4761-0/03) comercio varejista de material escolar, (4751-2/01) comercio varejista especializado de equipamentos e suprimentos de informática, (4729-6/99) comercio varejista de produtos alimentícios em geral não especificados anteriormente, (4789-0/05) comercio varejista de produtos de limpeza, (4755-5/02) comercio varejista de artigos de armarinho, (4753-9/00) comercio varejista de eletrodomésticos e equipamentos de áudio e vídeo, (4763-6/02) comercio varejista de artigos esportivos, (1822-9/01) serviço de encadernação e plastificarão, (8219-9/01) fotocópias, (4761-0/01) comercio varejista de livros, (4751-2/02) recarga de cartuchos, (7733-1/00) aluguel de maquinas e equipamentos para escritório, (4755-5/01) comercio de tecidos, (4789-0/01) comercio varejista de suvenires, bijuterias e artesanatos, (4763-6/01) comercio varejista de brinquedos, (4756-3/00) comercio Varejista especializado de instrumentos musicais e acessórios, (4754-7/01) comercio varejista de moveis, (4754-7/01) comercio varejista de cosméticos, produtos de perfumaria e de higiene pessoal, (4785-7/99) comercio varejista de outros artigos usados, (4723-7/00) comercio varejista de bebidas, (4744-0/01) comercio varejista de ferragens e ferramentas, (4789-0/99) comercio varejista de outros produtos não especificados anteriormente, (4744-0/99) comercio varejista de material de construção em geral, (4742-3/00) comercio varejista de material elétrico, (4781-4/00) comercio varejista de artigos do vestuário, (1813-0/99) impressão de material para outros usos, (9511-8/00) reparação e manutenção de computadores e de equipamento de informática.

Em razão desta modificação do objeto social a clausula terceira do contrato social passa a ter a seguinte redação:



Assessoria Contábil Sudoeste (16) 3521-1962

[Handwritten signature]

[Handwritten signature]
0264



RTÓRIO

Autenticação Digital Código: 66921211208417385725-1
Data: 12/11/2020 18:06:06
Valor Total do Ato: R\$ 4,56



J. 06.870-0

Cartório Azevedo Bastos
Av. Presidente Epitácio Pessoa - 1145
Bairro dos Estado, João Pessoa - PB
(83) 3244-5404 - cartorio@azevedobastos.not.br

Bel. Válber Azevedo da Miranda Cavalcanti

TJPB



BELINKI & SOUZA LTDA-ME
CNPJ/MF 08.831.603/0001-47
SEGUNDA ALTERAÇÃO CONTRATUAL

O objeto social e será (4761-0/03) Comercio varejista de artigos para escritório e papelaria, (4761-0/03) comercio varejista de material escolar, (4751-2/01) comercio varejista especializado de equipamentos e suprimentos de informática, (4729-6/99) comercio varejista de produtos alimentícios em geral não especificados anteriormente, (4789-0/05) comercio varejista de produtos de limpeza, (4755-5/02) comercio varejista de artigos de armarinho, (4753-9/00) comercio varejista de eletrodomésticos e equipamentos de áudio e vídeo, (4763-6/02) comercio varejista de artigos esportivos, (1822-9/01) serviço de encadernação e plastificação, (8219-9/01) fotocópias, (4761-0/01) comercio varejista de livros, (4751-2/02) recarga de cartuchos, (7733-1/00) aluguel de maquinas e equipamentos para escritório, (4755-5/01) comercio de tecidos, (4789-0/01) comercio varejista de suvenires, bijuterias e artesanatos, (4763-6/01) comercio varejista de brinquedos, (4756-3/00) comercio varejista especializado de Instrumentos musicais e acessórios, (4754-7/01) comercio varejista de moveis, (4754-7/01) comercio varejista de cosméticos, produtos de perfumaria e de higiene pessoal, (4785-7/99) comercio varejista de outros artigos usados, (4723-7/00) comercio varejista de bebidas, (4744-0/01) comercio varejista de ferragens e ferramentas, (4789-0/99) comercio varejista de outros produtos não especificados anteriormente, (4744-0/99) comercio varejista de material de construção em geral, (4742-3/00) comercio varejista de material elétrico, (4781-4/00) comercio varejista de artigos do vestuário, (1813-0/99) impressão de material para outros usos, (9511-8/00) reparação e manutenção de computadores e de equipamento de informática.

2º As demais clausulas do contrato social permanecem inalteradas

3º A vista da modificação ora ajustada e em consonância com o que determina o art. 2031 e da lei 10406/2002 os sócios, RESOLVEM, por este instrumento, atualizar e consolidar o contrato social, tornando assim sem efeito, a partir desta data, as cláusulas e condições do contrato primitivo que, adequado as disposições da referida Lei numero 10406/2002 aplicáveis a este tipo societário, passa a ter a seguinte redação.

CONTRATO SOCIAL CONSOLIDADO
BELINKI & SOUZA LTDA-ME

PAULO RODRIGO DE SOUZA, brasileiro, maior, natural de Francisco Beltrão – PR, solteiro, nascido em 17 de maio de 1984, administrador, com CPF sob nº 040.508.269-09, identidade sob nº 8.436.942-0, SSP/PR, residente e domiciliado na Rua Bolívia, 1016, Bairro Miniguaçu, na cidade de Francisco Beltrão – Pr, e CEP 85605-410 e ALINE TATIANE PEZZATTO BELINKI, brasileira, maior, natural de Sinop – MT, solteira, nascida em 01 de maio de 1986, administradora, com CPF sob nº 049.698.669-45, identidade sob nº 8.676.101-7, SSP/PR residente e domiciliada na Rua Venezuela, 1370, Bairro Miniguaçu, na cidade de Francisco Beltrão – Pr, e CEP 85605-450, únicos sócios componentes da sociedade mercantil, que gira sob o nome comercial BELINKI & SOUZA LTDA-ME, e terá sede e domicilio na Rua Tenente Camargo, 1015, Sala 01, Bairro Vila Maria Delani, na cidade de Francisco Beltrão – Pr, e CEP 85605-090, Registrada na Junta Comercial do Estado do Paraná, sob nº 41205937865, em sessão de 18 de maio 2007, resolvem assim, alterar e consolidar do contrato social conforme segue:

1ª. A sociedade gira sob nome empresarial de BELINKI & SOUZA LTDA-ME, e terá sede e domicilio na Rua Tenente Camargo, 1015, Sala 01, Bairro Vila Maria Delani, na cidade de Francisco Beltrão – Pr, e CEP 85605-090.



Assessoria Contábil Sulfoeste (46) 3524-1962

2

0265



RTÓRIO
Autenticação Digital Código: 66921211208417385725-2
Data: 12/11/2020 18:06:06
Valor Total do Ato: R\$ 4,56



Cartório Azevedo Bastos
Av. Presidente Epitácio Pessoa - 1145
Bairro dos Estados, João Pessoa - PB
(83) 3244-5404 - cartorio@azevedobastos.not.br

Bel. Valber Azevedo da Miranda Cavalcanti

TJPB



BELINKI & SOUZA LTDA-ME
CNPJ/MF 08.831.603/0001-47
SEGUNDA ALTERAÇÃO CONTRATUAL

2ª. O capital social no valor de R\$ 100.000,00 (cem mil reais), dividido em 100.000 (cem mil quotas) de valor nominal de R\$ 1,00 (um real), cada uma integralizadas em moeda corrente do país, assim subscritas:

PAULO RODRIGO DE SOUZA	nº de quotas 50.000	R\$ 50.000,00
ALINE TATIANE PEZZATTO BELINKI	nº de quotas 50.000	R\$ 50.000,00

3ª. O objeto será (4761-0/03) Comercio varejista de artigos para escritório e papelaria, (4761-0/03) comercio varejista de material escolar, (4751-2/01) comercio varejista especializado de equipamentos e suprimentos de informática, (4729-6/99) comercio varejista de produtos alimentícios em geral não especificados anteriormente, (4789-0/05) comercio varejista de produtos de limpeza, (4755-5/02) comercio varejista de artigos de armarinho, (4753-9/00) comercio varejista de eletrodomésticos e equipamentos de áudio e vídeo, (4763-6/02) comercio varejista de artigos esportivos, (1822-9/01) serviço de encadernação e plastificação, (8219-9/01) fotocópias, (4761-0/01) comercio varejista de livros, (4751-2/02) recarga de cartuchos, (7733-1/00) aluguel de maquinas e equipamentos para escritório, (4755-5/01) comercio de tecidos, (4789-0/01) comercio varejista de suvenires, bijuterias e artesanatos, (4763-6/01) comercio varejista de brinquedos, (4756-3/00) comercio varejista especializado de. Instrumentos musicais e acessórios, (4754-7/01) comercio varejista de moveis, (4754-7/01) comercio varejista de cosméticos, produtos de perfumaria e de higiene pessoal, (4785-7/99) comercio varejista de outros artigos usados, (4723-7/00) comercio varejista de bebidas, (4744-0/01) comercio varejista de ferragens e ferramentas, (4789-0/99) comercio varejista de outros produtos não especificados anteriormente, (4744-0/99) comercio varejista de material de construção em geral, (4742-3/00) comercio varejista de material elétrico, (4781-4/00) comercio varejista de artigos do vestuário, (1813-0/99) impressão de material para outros usos, (9511-8/00) reparação e manutenção de computadores e de equipamento de informática.

4ª. A sociedade iniciará suas atividades em 04 de junho de 2007, e seu prazo de duração é indeterminado.

5ª. As quotas são indivisíveis e não poderão ser cedidas ou transferidas a terceiros sem o consentimento do outro sócio, a quem fica assegurado, em igualdade de condições e preço direito de preferência para a sua aquisição se postas à venda, formalizando, se realizada a cessão delas, a alteração contratual pertinente.

6ª. A responsabilidade de cada sócio é restrita ao valor de suas quotas, mas todos respondem solidariamente pela integralização do capital social.

7ª. A administração da sociedade caberá PAULO RODRIGO DE SOUZA e ou ALINE TATIANE PEZZATTO BELINKI, com poderes e atribuições de administrar a sociedade, autorizando o uso do nome empresarial, vedado, no entanto, em atividades estranhas ao interesse social ou assumir obrigações seja em favor de qualquer dos quotizantes ou de terceiros, bem como onerar ou alienar bens imóveis da sociedade, sem autorização do outro sócio.

8ª. Ao término de cada exercício social, em 31 de dezembro, o administrador prestará contas justificadas de sua administração, procedendo à elaboração do inventário, do balanço patrimonial e do balanço de resultado econômico, cabendo aos sócios, na proporção de suas quotas, os lucros ou perdas apurados.



Assessoria Contábil Sudoeste (46) 3524-1962

3

[Handwritten signature]

[Handwritten signature]
0268



Autenticação Digital Código: 66921211208417385725-3
Data: 12/11/2020 18:06:06
Valor Total do Ato: R\$ 4,56



Cartório Azevêdo Bastos
Av. Presidente Epitácio Pessoa - 1145
Bairro dos Estados, João Pessoa - PB
(83) 3244-5404 - cartorio@azevedobastos.net.br

Bel. Valber Azevêdo Miranda Cavalcanti

TJPB



Documento Autenticado Digitalmente de acordo com os artigos 1º, 3º e 7º inc. V 8º, 41 e 52 da Lei Federal 8.935/1994 e Art. 6º Inc. XII da Lei Estadual 8.721/2008 autêntico a presente imagem digitalizada, reprodução fiel do documento apresentado e conferido neste ato. O referido é verdade. Dou fé. Confirma os dados do ato em: https://selodigital.tjpb.jus.br ou Consulte o Documento em: https://azevedobastos.net.br/documento/66921211208417385725

BELINKI & SOUZA LTDA-ME
CNPJ/MF 08.831.603/0001-47
SEGUNDA ALTERAÇÃO CONTRATUAL

- 9ª. Nos quatro meses seguintes ao término do exercício social, os sócios deliberarão sobre as contas e designarão administradores quando for o caso.
- 10ª. A sociedade poderá a qualquer tempo, abrir ou fechar filial ou outra dependência, mediante alteração contratual assinada por todos os sócios.
- 11ª. Os sócios poderão, de comum acordo, fixar uma retirada mensal, a título de "pro labore", observadas as disposições regulamentares pertinentes.
- 12ª. Falecendo ou interditado qualquer sócio, a sociedade continuará suas atividades com os herdeiros, sucessores e o incapaz. Não sendo possível ou inexistindo interesse destes ou dos sócios remanescentes, o valor de seus haveres será apurado e liquidado com base na situação patrimonial da sociedade, à data da resolução, verificada em balanço especialmente levantado.
- Parágrafo único - O mesmo procedimento será adotados em outros casos em que a sociedade se resolva em relação a seu sócio.
- 13ª. Os Administradores declaram, sob as penas da lei, de que não estão impedidos de exercer a administração da sociedade, por lei especial, ou em virtude de condenação criminal, ou por se encontrar sob os efeitos dela, a pena que vede, ainda que temporariamente, o acesso a cargos públicos; ou por crime falimentar, de prevaricação, peita ou suborno, concussão, peculato, ou contra a economia popular, contra o sistema financeiro nacional, contra normas de defesa da concorrência, contra as relações de consumo, fé pública, ou a propriedade.
- 14ª. Fica eleito o foro de Francisco Beltrão-Pr, para o exercício e o cumprimento dos direitos e obrigações resultantes deste contrato.
- E por estarem assim justos e contratados, assinam o presente instrumento em 03 (três) vias, na presença de duas testemunhas.

Francisco Beltrão, 12 de novembro de 2013.

Paulo Rodrigo de Souza

Aline Tatiane Pezzatto Belinki

Testemunhas

Carlos Sutille
RG 5958.880-0

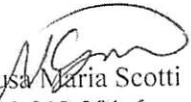
Neusa Maria Scotti
RG 3.213.391-6

	<p>JUNTA COMERCIAL DO PARANÁ AGÊNCIA REGIONAL DE FRANCISCO BELTRÃO CERTIFICO O REGISTRO EM: 21/11/2013 SOB NÚMERO: 20136652298 Protocolo: 13/665229-8, DE 19/11/2013</p> <p>Empresa: 41 2 0593786 5 BELINKI & SOUZA LTDA-ME</p>	 <p>SEBASTIÃO MOTTA SECRETARIO GERAL</p>
---	---	---



Assessoria Contábil Suldoeste - Av. 5524-1962

4

0267



Autenticação Digital Código: 66921211208417385725-4
Data: 12/11/2020 18:06:07
Valor Total do Ato: R\$ 4,56



Cartório Azevêdo Bastos
Av. Presidente Epitácio Pessoa - 1145
Bairro dos Estados, João Pessoa - PB
(83) 3244-5404 - cartorio@azevedobastos.net.br
<http://www.azevedobastos.net.br>

Bel. Váber Azevêdo de Miranda Cavalcanti

TJ/PB



REPÚBLICA FEDERATIVA DO BRASIL
ESTADO DA PARAÍBA
CARTÓRIO AZEVEDO BASTOS
FUNDADO EM 1888

PRIMEIRO REGISTRO CIVIL DE NASCIMENTO E ÓBITOS E PRIVATIVO DE CASAMENTOS, INTERDIÇÕES E TUTELAS DA COMARCA DE JOÃO PESSOA

Av. Epitácio Pessoa, 1145 Bairro dos Estados 58030-00, João Pessoa PB
Tel.: (83) 3244-5404 / Fax: (83) 3244-5484
<http://www.azevedobastos.not.br>
E-mail: cartorio@azevedobastos.not.br



DECLARAÇÃO DE SERVIÇO DE AUTENTICAÇÃO DIGITAL

O Bel. Válber Azevêdo de Miranda Cavalcanti, Oficial do Primeiro Registro Civil de Nascimentos e Óbitos e Privativo de Casamentos, Interdições e Tutelas com atribuição de autenticar e reconhecer firmas da Comarca de João Pessoa Capital do Estado da Paraíba, em virtude de Lei, etc...

DECLARA para os devidos fins de direito que, o documento em anexo identificado individualmente em cada Código de Autenticação Digital¹ ou na referida sequência, foi autenticado de acordo com as Legislações e normas vigentes².

DECLARO ainda que, para garantir transparência e segurança jurídica de todos os atos oriundos da atividade Notarial e Registral no Estado da Paraíba, foi instituído pela Lei Nº 10.132, de 06 de novembro de 2013, a aplicação obrigatória de um Selo Digital de Fiscalização Extrajudicial em todos os atos de notificação e registro, composto de um código único (por exemplo: Selo Digital: ABC12345-X1X2) e dessa forma, cada autenticação processada pela nossa Serventia pode ser verificada e confirmada tantas vezes quanto for necessário através do site do Tribunal de Justiça do Estado da Paraíba, endereço <https://corregedoria.tjpb.jus.br/selo-digital/>

A autenticação digital do documento faz prova de que, na data e hora em que ela foi realizada, a empresa BELINKI e SOUZA LTDA - ME tinha posse de um documento com as mesmas características que foram reproduzidas na cópia autenticada, sendo da empresa BELINKI e SOUZA LTDA - ME a responsabilidade, única e exclusiva, pela idoneidade do documento apresentado a este Cartório.

Esta DECLARAÇÃO foi emitida em 12/11/2020 20:55:55 (hora local) através do sistema de autenticação digital do Cartório Azevedo Bastos, de acordo com o Art. 1º, 10º e seus §§ 1º e 2º da MP 2200/2001, como também, o documento eletrônico autenticado contendo o Certificado Digital do titular do Cartório Azevedo Bastos, poderá ser solicitado diretamente a empresa BELINKI e SOUZA LTDA - ME ou ao Cartório pelo endereço de e-mail autentica@azevedobastos.not.br

Para informações mais detalhadas deste ato, acesse o site <https://autdigital.azevedobastos.not.br> e informe o Código de Autenticação Digital..

Esta Declaração é válida por tempo indeterminado e está disponível para consulta em nosso site.

¹Código de Autenticação Digital: 66921211208417385725-1 a 66921211208417385725-4

²Legislações Vigentes: Lei Federal nº 8.935/94, Lei Federal nº 10.406/2002, Medida Provisória nº 2200/2001, Lei Federal nº 13.105/2015, Lei Estadual nº 8.721/2008, Lei Estadual nº 10.132/2013 e Provimento CGJ N° 003/2014.

O referido é verdade, dou fé.

CHAVE DIGITAL

.05b1d734fd94f057f2d69fe6bc05b2623c43bb1bf2d46d8d6beb5c48226d1a087402f6b5a243357bb52d970bbf1835df2280f8e239d3bee648ec45b7b0a12b154e7b21b2ff0a14d96affa6d3fb958



Presidência da República
Casa Civil
Medida Provisória Nº 2.200-2,
de 24 de agosto de 2001.



Handwritten signature and initials.

REPÚBLICA FEDERATIVA DO BRASIL

SECRETARIA DE ESTADO DA SEGURANÇA PÚBLICA
E ADMINISTRAÇÃO PENITENCIÁRIA
INSTITUTO DE IDENTIFICAÇÃO DO PARANÁ

RG: 8.436.942-0

POLEGAR DIREITO

Paulo R. Souza

ASSINATURA DO TITULAR
CARTEIRA DE IDENTIDADE

VALIDA EM TODO O TERRITÓRIO NACIONAL

REGISTRO GERAL: 8.436.942-0 DATA DE EXPEDIÇÃO: 24/03/2017

NOME: PAULO RODRIGO DE SOUZA

FILIAÇÃO: ZENIR DE SOUZA
ALZIRA MARIA PELENTIR DE SOUZA

NATURALIDADE: FRANC.BELTRÃO/PR DATA DE NASCIMENTO: 17/05/1984

DOC. ORIGEM: COMARCA=FCO BELTRÃO/PR, DA SEDE
C.NASC=15948, LIVRO=34A, FOLHA=248

PIS/PASEP: 127.95361.53-3

CPF: 040.508.269-09

CURITIBA/PR

ASSINATURA DO DIRETOR
LEI Nº 7.116 DE 29/08/83

MARCUS VINÍCIUS DA COSTA NICHELOTTO
E PROIBIDO PLASTIFICAR

Documento Autenticado Digitalmente de acordo com os artigos 1º, 3º e 7º inc. V 8º, 41 e 52 da Lei Federal 8.935/1994 e Art. 6 Inc. XII da Lei Estadual 8.721/2008 autêntico a presente imagem digitalizada, reprodução fiel do documento apresentado e conferido neste ato. O referido é verdade. Dou fé.



RTÓRIO Autenticação Digital Código: 66922206200673048586-1
Data: 22/06/2020 09:19:30
Valor Total do Ato: R\$ 4,56



Cartório Azevêdo Bastos
Av. Presidente Epitácio Pessoa - 1145
Bairro dos Estados, João Pessoa - PB
(83) 3244-5404 • cartorio@azevedobastos.not.br

Bel. Válber Azevêdo da Miranda Cavalcanti

TJPB



0269

REPÚBLICA FEDERATIVA DO BRASIL
ESTADO DA PARAÍBA
CARTÓRIO AZEVEDO BASTOS
FUNDADO EM 1888
PRIMEIRO REGISTRO CIVIL DE NASCIMENTO E ÓBITOS E PRIVATIVO DE CASAMENTOS, INTERDIÇÕES E TUTELAS DA COMARCA DE
JOÃO PESSOA

Av. Eptácio Pessoa, 1145 Bairro dos Estados 58030-00, João Pessoa PB
Tel.: (83) 3244-5404 / Fax: (83) 3244-5484
<http://www.azevedobastos.not.br>
E-mail: cartorio@azevedobastos.not.br



DECLARAÇÃO DE SERVIÇO DE AUTENTICAÇÃO DIGITAL

O Bel. Válber Azevêdo de Miranda Cavalcanti, Oficial do Primeiro Registro Civil de Nascimentos e Óbitos e Privativo de Casamentos, Interdições e Tutelas com atribuição de autenticar e reconhecer firmas da Comarca de João Pessoa Capital do Estado da Paraíba, em virtude de Lei, etc...

DECLARA para os devidos fins de direito que, o documento em anexo identificado individualmente em cada Código de Autenticação Digital¹ ou na referida sequência, foi autenticado de acordo com as Legislações e normas vigentes².

DECLARO ainda que, para garantir transparência e segurança jurídica de todos os atos oriundos da atividade Notarial e Registral no Estado da Paraíba, foi instituído pela Lei Nº 10.132, de 06 de novembro de 2013, a aplicação obrigatória de um Selo Digital de Fiscalização Extrajudicial em todos os atos de notas e registro, composto de um código único (por exemplo: Selo Digital: ABC12345-X1X2) e dessa forma, cada autenticação processada pela nossa Serventia pode ser verificada e confirmada tantas vezes quanto for necessário através do site do Tribunal de Justiça do Estado da Paraíba, endereço <https://corregedoria.tjpb.jus.br/selo-digital/>

A autenticação digital do documento faz prova de que, na data e hora em que ela foi realizada, a empresa BELINKI e SOUZA LTDA - ME tinha posse de um documento com as mesmas características que foram reproduzidas na cópia autenticada, sendo da empresa BELINKI e SOUZA LTDA - ME a responsabilidade, única e exclusiva, pela idoneidade do documento apresentado a este Cartório.

Esta DECLARAÇÃO foi emitida em **22/06/2020 09:54:46 (hora local)** através do sistema de autenticação digital do Cartório Azevêdo Bastos, de acordo com o Art. 1º, 10º e seus §§ 1º e 2º da MP 2200/2001, como também, o documento eletrônico autenticado contendo o Certificado Digital do titular do Cartório Azevêdo Bastos, poderá ser solicitado diretamente a empresa BELINKI e SOUZA LTDA - ME ou ao Cartório pelo endereço de e-mail autentica@azevedobastos.not.br

Para informações mais detalhadas deste ato, acesse o site <https://autdigital.azevedobastos.not.br> e informe o *Código de Consulta desta Declaração*.

A consulta desta Declaração estará disponível em nosso site.

¹Código de Autenticação Digital: 66922206200673048586-1

²Legislações Vigentes: Lei Federal nº 8.935/94, Lei Federal nº 10.406/2002, Medida Provisória nº 2200/2001, Lei Federal nº 13.105/2015, Lei Estadual nº 8.721/2008, Lei Estadual nº 10.132/2013 e Provimento CGJ N° 003/2014.

O referido é verdade, dou fé.

CHAVE DIGITAL

00005b1d734fd94f057f2d69fe6bc05b36e43da993424071ac1145648249c62ec43702bac32171981901951620ca768756d32644a86afb08f960be515a46ac4b154e7b21b2ff0a14d96affa6d3fb958



Presidência da República
Casa Civil
Medida Provisória Nº 2.200-2,
de 24 de agosto de 2001.



om

0270

ANEXO VI – Declaração de enquadramento em regime de
tributação de Micro Empresa ou Empresa de Pequeno Porte (na
hipótese do licitante ser uma ME ouEPP)

Belinki e Souza Ltda.
CNPJ/MF Nº (08831603000147)
IE 9040462993
Rua Tenente Camargo, nº 1015
Bairro Presidente Kennedy
Francisco Beltrão - PR
centerbelfb@hotmail.com
Fone: 46 35249076

O representante legal da empresa Belinki e Souza Ltda. ,na qualidade de
Proponente do procedimento licitatório sob a modalidade de PREGÃO PRESENCIAL Nº
047/2021, instaurado pelo Município de Planalto, declara para todos os fins de direito que
estou(amos) sob o regime de microempresa ou empresa de pequeno porte, para efeito do
disposto na Lei Complementar 123, de 14 de dezembro de 2006 LC 147/2014.

Francisco Beltrão 10 de Agosto de 2021



Paulo Rodrigo de Souza
Cpf/Rg: 84369420/04050826909

Belinki e Souza Ltda.
CNPJ/MF Nº (08831603000147)
IE 9040462993
Rua Tenente Camargo, nº 1015
Bairro Presidente Kennedy
Francisco Beltrão - PR
centerbelfb@hotmail.com
Fone: 46 35249076

08.831.603/0001-47
BELINKI & SOUZA
LTDA.
Rua Tenente Camargo, 1015
Sala 02 - Tel.: 46.3524-9076
85600-000 - Francisco Beltrão - PR



0271

CERTIDÃO SIMPLIFICADA

Sistema Nacional de Registro de Empresas Mercantis - SINREM

Certificamos que as informações abaixo constam dos documentos arquivados
nesta Junta Comercial e são vigentes na data da sua expedição.

Nome Empresarial: BELINKI & SOUZA LTDA -ME			Protocolo: PRC2107819049		
Natureza Jurídica: Sociedade Empresária Limitada					
NIRE (Sede) 41205937865	CNPJ 08.831.603/0001-47	Data de Ato Constitutivo 18/05/2007	Início de Atividade 04/06/2007		
Endereço Completo Rua TENENTE CAMARGO, Nº 1015, VILA MARIA DELANI - Francisco Beltrão/PR - CEP 85605-090					
Objeto Social COMERCIO VAREJISTA DE ARTIGOS PARA ESCRITORIO E PAPELARIA, COMERCIO VAREJISTA DE MATERIAL ESCOLAR; COMERCIO VAREJISTA ESPECIALIZADO DE EQUIPAMENTOS SUPRIMENTOS DE INFORMATICA , COMERCIO VAREJISTA DE PRODUTOS ALIMENTICIOS EM GERAL NAO ESPECIFICADOS ANTERIORMENTE, COMERCIO VAREJISTA DE PRODUTOS DE LIMPEZA, COMERCIO VAREJISTA DE ARTIGOS DE ARMARINHOS, COMERCIO VAREJISTA DE ELETRODOMESTICOS , E EQUIPAMENTOS DE AUDIO E VIDEO , COMERCIO VAREJISTA DE ARTIGOS ESPORTIVOS, SERVIÇOS DE ENCADERNAÇÃO E PLASTIFICAÇÃO, FOTOCOPIAS, COMERCIO VAREJISTA DE LIVROS, RECARGA DE CARTUCHOS, ALUGUEL DE MAQUINAS E EQUIPAMENTOS PARA ESCRITORIOS, COMERCIO DE TECIDOS, COMERCIO VAREJISTA DE SUVENIRES, BIJUTERIAS E ARTESANATOS, COMERCIO VAREJISTA DE BRINQUEDOS, COMERCIO VAREJISTA ESPECIALIZADO EM INSTRUMENTOS MUSICAIS E ACESSORIOS, COMERCIO VAREJISTA DE MOVEIS, COMERCIO VAREJISTA DE COSMETICOS, PRODUTOS DE PERFUMARIA E HIGIENE PESSOAL, COMERCIO VAREJISTA DE OUTROS ARTIGOS USADOS, COMERCIO VAREJISTA DE BEBIDAS, COMERCIO VAREJISTA DE FERRAGENS E FERRAMENTAS, COMERCIO VAREJISTA DE OUTROS PRODUTOS NAO ESPECIFICADOS ANTERIORMENTE, COMERCIO VAREJISTA DE MATERIAL DE CONTRUÇÃO EM GERAL, COMERCIO VAREJISTA DE MATERIAL ELETRICO, COMERCIO VAREJISTA DE ARTIGOS DE VESTUARIO, IMPRESSAO DE MATERIAL PARA OUTROS USOS, REPARAÇÃO E MANUTENÇÃO DE COMPUTADORES E DE EQUIPAMENTOS DE INFORMATICA.					
Capital Social R\$ 100.000,00 (cem mil reais)		Porte ME (Microempresa)		Prazo de Duração Indeterminado	
Capital Integralizado R\$ 100.000,00 (cem mil reais)					
Dados do Sócio					
Nome PAULO RODRIGO DE SOUZA	CPF/CNPJ 040.508.269-09	Participação no capital R\$ 50.000,00	Espécie de sócio Sócio	Administrador S	Término do mandato
Nome ALINE TATIANE PEZZATTO BELINKI	CPF/CNPJ 049.698.669-45	Participação no capital R\$ 50.000,00	Espécie de sócio Sócio	Administrador S	Término do mandato
Dados do Administrador					
Nome PAULO RODRIGO DE SOUZA	CPF 040.508.269-09	Término do mandato			
Nome ALINE TATIANE PEZZATTO BELINKI	CPF 049.698.669-45	Término do mandato			
Último Arquivamento				Situação ATIVA Status SEM STATUS	
Data 21/11/2013	Número 20136652298	Ato/eventos 002 / 051 - CONSOLIDAÇÃO DE CONTRATO/ESTATUTO			

Esta certidão foi emitida automaticamente em 05/08/2021, às 08:07:59 (horário de Brasília).
Se impressa, verificar sua autenticidade no <https://www.empresafacil.pr.gov.br>, com o código QPAKAPCB.



PRC2107819049

LEANDRO MARCOS RAYSEL BISCAIA
Secretário Geral



0272



À PREFEITURA DE PLANALTO/PR

PREGÃO PRESENCIAL Nº 47/2021

JULGAMENTO: LOTE

Objeto: a aquisição de móveis e equipamentos para a Secretaria de Administração visando equipar a nova sala de licitação, procuradoria e sala de reuniões deste Município

DADOS DA PROPONENTE:

Nome: BAGATOLI IND. E COM. DE REFRIGERAÇÃO E ELETRÔNICO EIRELI-EPP

CNPJ nº: 00.897.750/0001-08

Insc. Estadual: 253.216.362

Insc. Municipal: 43825

Endereço: RUA DR. BLUMENAU, Nº6600, BAIRRO: ENCANO BAIXO

CEP: 89086-520

Cidade: INDAIAL

UF: SC

Fone: 47-3328-2839

E-mail: bagatoliequipamentos@gmail.com

DADOS BANCÁRIOS:

001 / 0095-7 / 117619-6

DADOS PARA ASSINATURA DO CONTRATO:

SR. ALDIVAR BAGATOLI, CASADO, EMPRESÁRIO, RESIDENTE E DOMICILIADO NA RUA GENERAL OSÓRIO, 1108, VELHA, ENCANO-SC, CEP: 89.041-002, CPF: 600.997.719-34 E RG: 2.122.642.

PROPOSTA DE PREÇOS

LOTE:	ITEM:	DESCRIÇÃO:	QTDE:	VLR UNITÁRIO:	VLR TOTAL:
01	01	TELEVISÃO, a cores, uhd 4k, conversor digital integrado, tela led, plana, de 65 polegadas, com resolução de 3840 x 2160, diagonal visual de aproximadamente 164 cm, smart tv, wi-fi embutido, acesso a internet, bluetooth, hdr, dolby, desligamento automático, aplicativos pré instalados: youtube, browser, com no mínimo 03 entradas hdmi, 02 entradas usb, 1 entrada vídeo componente, saída de áudio digital (ótico), com recepção para tv digital, sistema de cores ntscc e consumo a, medindo aproximadamente 1.450 x 840 x 70 mm, com garantia mínima de 12 meses, manual em português e guia de instalação rápida, fornecido com cabo de alimentação, controle remoto com pilhas, suporte de mesa. MARCA: PHILCO MODELO:	1	R\$ 5.456,00 CINCO MIL, QUATROCENTOS E CINQUENTA E SEIS REAIS	R\$ 5.456,00 CINCO MIL, QUATROCENTOS E CINQUENTA E SEIS REAIS

00.897.750/0001-08
 BAGATOLI IND. E COM. DE REFRIGERAÇÃO E ELETRÔNICO EIRELI - EPP
 RUA DR. BLUMENAU, Nº 6600
 BAIRRO ENCANO BAIXO - CEP 89.086-520
 INDAIAL - SC

Total do Lote nº 01 é: 5.456,00

CINCO MIL, QUATROCENTOS E CINQUENTA E SEIS REAIS

LOTE:	ITEM:	DESCRIÇÃO:	QTDE:	VLR UNITÁRIO:	VLR TOTAL:
02	01	APARELHO DE AR CONDICIONADO, modelo Split Reverso, quente e frio, 220v 12.000 BTUs (Sistema Inverter) – Com mão de obra de instalação e drenos, no mínimo um ano de garantia. MARCA: ELGIN MODELO: HVQE12B2IA/HVQI12B2IA	3	R\$ 3.196,00 TRES MIL, CENTO E NOVENTA E SEIS REAIS	R\$ 9.588,00 NOVE MIL, QUINHENTOS E OITENTA E OITO REAIS

Total do Lote nº 02 é: 9.588,00

NOVE MIL, QUINHENTOS E OITENTA E OITO REAIS

LOTE:	ITEM:	DESCRIÇÃO:	QTDE:	VLR UNITÁRIO:	VLR TOTAL:
-------	-------	------------	-------	---------------	------------

Handwritten signatures and stamps

0273

00.897.75010001-08

SAGATOLI IND. E COM. DE
REPERIÇÃO E ELETRÔNICA ELET. EPR

RUA DE JAM-NAI, 1530
BAIRRO ENGANÇO SAIXO-DE-89.000-000

INDIAL - SC



BAGATOLI INDÚSTRIA E COMÉRCIO E REFRIGERAÇÃO E ELETRÔNICOS EIRELI
Indaial-SC
RUA Dr. Blumenau, 6.600 – Encano
CEP: 89.086-520 FONE: (047) 3328-2839 E-mail: bagatollequipamentos@gmail.com
CNPJ: 00.897.750/0001-08 INSC. ESTADUAL: 253.216.362

03	01	APARELHO DE AR CONDICIONADO, modelo Split Reverso, quente e frio, 220v 9.000 BTUs (Sistema Inverter) – Com mão de obra de instalação e drenos e no mínimo um ano de garantia. MARCA: TCL MODELO: TCA09CHSA INV	2	R\$ 2.466,00 DOIS MIL, QUATROCENTOS E SESSENTA E SEIS REAIS	R\$ 4.932,00 QUATRO MIL, NOVECENTOS E TRINTA E DOIS REAIS
----	----	--	---	--	--

Total do Lote nº 03 é: **4.932,00**

QUATRO MIL, NOVECENTOS E TRINTA E DOIS REAIS

LOTE:	ITEM:	DESCRIÇÃO:	QTDE:	VLR UNITÁRIO:	VLR TOTAL:
04	01	APARELHO DE AR CONDICIONADO, modelo Split Reverso, quente e frio, 220v 24.000 BTUs (Sistema Inverter) – Com mão de obra de instalação e drenos, no mínimo um ano de garantia. MARCA: TCL MODELO: TCA24CHSA INV	2	R\$ 4.142,00 QUATRO MIL, CENTO E QUARENTA E DOIS REAIS	R\$ 8.284,00 OITO MIL, DUZENTOS E OITENTA E QUATRO REAIS

Total do Lote nº 04 é: **8.284,00**

OITO MIL, DUZENTOS E OITENTA E QUATRO REAIS

Valor Total da Proposta é de: **R\$ 28.260,00**
VINTE E OITO MIL, DUZENTOS E SESSENTA REAIS

VALIDADE DA PROPOSTA 60 DIAS.

PRAZO DE ENTREGA: CONFORME PREVISTO EM EDITAL.

LOCAL DE ENTREGA: CONFORME PREVISTO EM EDITAL.

PRAZO DE PAGAMENTO: CONFORME PREVISTO EM EDITAL.

PRAZO DE GARANTIA: CONFORME PREVISTO EM EDITAL.

PRAZO DE INSTALAÇÃO: CONFORME PREVISTO EM EDITAL.

PRAZO DE VIGÊNCIA: CONFORME PREVISTO EM EDITAL.

CONCORDO COM TODAS AS CLAUSULAS DO EDITAL E SEUS ANEXOS.

INDAIAL/SC, 11 de agosto de 2021

BAGATOLI IND. E COM. DE REFRIGERAÇÃO E ELETRÔNICO
CNPJ: 00.897.750/0001-08
TIAGO BERGAMASCHI
REPRESENTANTE
RG Nº 539.836-3
CPF Nº 080.736.089-95

00.897.750/0001-08
BAGATOLI IND. E COM. DE
REFRIGERAÇÃO E ELETRÔNICO EIRELI - EPP
RUA DR. BLUMENAU, Nº 6600
BAIRRO ENCANO BAIXO - CEP 89.086-520
INDAIAL - SC

Am 

ECO INVERTER (HVF/O)

Mais saúde, mais economia, mais tecnologia, mais conforto. Para todas as capacidades, a linha Eco Inverter contempla a tecnologia inverter, que economiza até 40% se comparado ao sistema convencional. A unidade interna possui Display de Temperatura Invisível que só acende ao ligar o aparelho. Se você preferir, aperte a tecla "visor" para desligar o display para maior conforto durante a noite.

- Função turbo
- Saída de dreno 2 lados

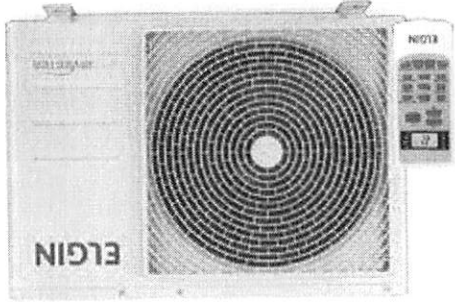
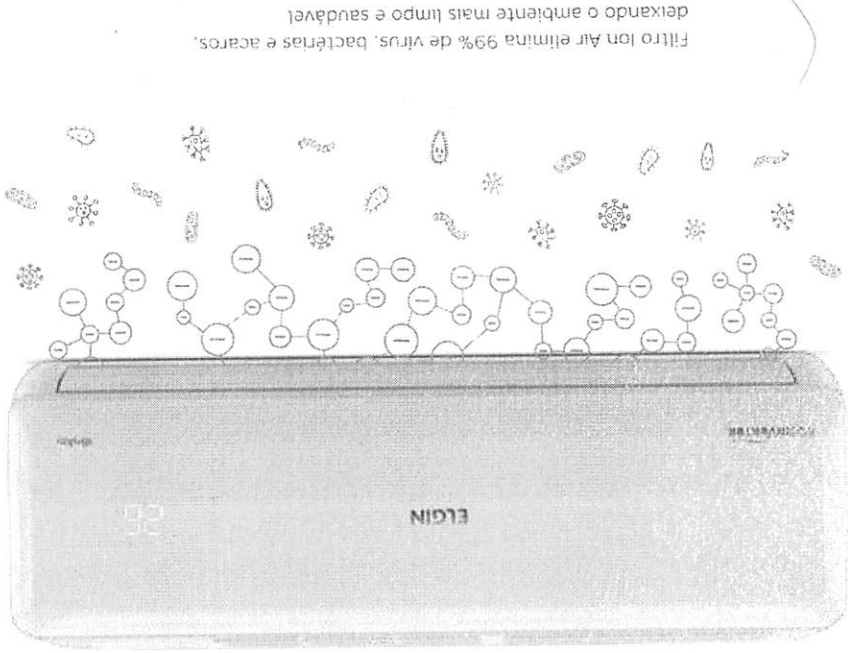

Controle Remoto em Português e Função "Conforto" e sensor de temperatura fica no controle remoto.



Garantia total de 3 anos*



Serpentina de cobre



9.000 a 30.000 BTU/h



Classificação A no Inmetro



Frio e Quente / frio



Refrigerante Ecológico



Fabricação nacional



* Garantia de 3 anos se instalado por empresa credenciada pela Elgin.

TABELA INFORMATIVA - CARACTERÍSTICAS TÉCNICAS ECO INVERTER

Características Técnicas	HVFE09B2IA		HVFE12B2IA		HVFE18B2IA		HVFE24B2IA		HVFE30B2IA		HVFE36B2IA	
	Unidade Interna	Unidade Externa	Unidade Interna	Unidade Externa	Unidade Interna	Unidade Externa	Unidade Interna	Unidade Externa	Unidade Interna	Unidade Externa	Unidade Interna	Unidade Externa
Capacidade	9000	2637	12000	3516	18000	5274	24000	7032	24000	7032	24000	7032
Verbas	Frio	Quente e Frio	Frio	Quente e Frio	Frio	Quente e Frio	Frio	Quente e Frio	Frio	Quente e Frio	Frio	Quente e Frio
Alimentação elétrica (V - fases - Hz)	220 - 1 - 60	220 - 1 - 60	220 - 1 - 60	220 - 1 - 60	220 - 1 - 60	220 - 1 - 60	220 - 1 - 60	220 - 1 - 60	220 - 1 - 60	220 - 1 - 60	220 - 1 - 60	220 - 1 - 60
Corrente Máxima (A)	5,89	5,86	8,42	8,42	9,33	9,6	12,96	12,96	12,96	12,52	14,70	15,70
Disjuntor (A)	10	10	10	10	13	13	16	16	16	16	20	20
Consumo (W/h)	815	809	1086	1080	1630	1625	2173	2173	2173	2168	2594	2650
Classificação do (A)FETRO	A	A	A	A	A	A	A	A	A	A	A	A
Compressor	Rotativo Inverter	Rotativo Inverter	Rotativo Inverter	Rotativo Inverter	Rotativo Inverter	Rotativo Inverter	Rotativo Inverter	Rotativo Inverter	Rotativo Inverter	Rotativo Inverter	Rotativo Inverter	Rotativo Inverter
Controle remoto com IR	Sim	Sim	Sim	Sim	Sim	Sim	Sim	Sim	Sim	Sim	Sim	Sim
Velocidade de ventilação	3	3	3	3	3	3	3	3	3	3	3	3
Vazão de ar (m³/h)	434	496	608	578	1060	1066	1265	1265	1265	1220	1244	1234
Nível de ruído (dBa)	41	41	42	43	45	45	51	51	51	50	51	50
Tipo de refrigerante*	R-410A	R-410A	R-410A	R-410A	R-410A	R-410A	R-410A	R-410A	R-410A	R-410A	R-410A	R-410A
Dispositivo de expansão	Capilar	Capilar	Capilar	Capilar	Capilar	Capilar	Capilar	Capilar	Capilar	Capilar	Capilar	Capilar
Auto restart	Sim	Sim	Sim	Sim	Sim	Sim	Sim	Sim	Sim	Sim	Sim	Sim
Diâmetro dos tubos	1/4"	1/4"	1/4"	1/4"	1/4"	1/4"	1/4"	1/4"	1/4"	1/4"	1/4"	1/4"
Comprimento dos tubos	3/8"	3/8"	1/2"	1/2"	1/2"	1/2"	5/8"	5/8"	5/8"	5/8"	5/8"	5/8"
Comprimento dos tubos	7,5	7,5	7,5	7,5	7,5	7,5	7,5	7,5	7,5	7,5	7,5	7,5
Diâmetro dos tubos	2	2	2	2	2	2	2	2	2	2	2	2
Diâmetro dos tubos	15	15	15	15	20	20	20	20	20	20	20	20
Diâmetro entre as unidades (m)	7	7	7	7	8	8	10	10	10	10	10	10
Dimensões dos produtos sem a embalagem	280x690x195	280x690x195	285x750x195	285x750x195	310x900x220	310x900x220	330x1075x225	330x1075x225	330x1075x225	330x1075x225	330x1075x225	330x1075x225
Peso Líquido	505x655x260	505x665x260	545x720x280	545x720x280	540x800x300	540x800x300	687x800x325	687x800x325	687x800x325	687x800x325	687x800x325	687x800x325
Código EAN	789 70135 6582	789 70135 6590	789 70135 6584	789 70135 6592	789 70135 6586	789 70135 6588	789 70135 6589	789 70135 6589	789 70135 6589	789 70135 6589	789 70135 6589	789 70135 6589

*A etiqueta de característica técnica da unidade externa informa a massa de refrigerante utilizada no produto, para atender uma instalação com distância padrão até a unidade interna de 7,5m.

As informações técnicas podem sofrer alterações sem prévio aviso



ELGIN

 SAC: 0800 70 35446

GRANDE SP 11 3383.5555 WWW.ELGIN.COM.BR



CONDICIONADORES DE AR
LINHA COMERCIAL

ELGIN

MANUAL DE OPERAÇÃO

Condicionadores de Ar Split High Wall
Gás Ecológico R-410A
HVFC/HVQC



ecoINVERTER

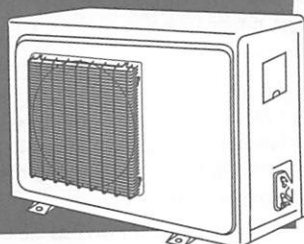

ELGIN

ASSISTÊNCIA TÉCNICA

Constatado o eventual defeito de fabricação, o Sr. Consumidor deverá entrar em contato com o Posto de Assistência Técnica Autorizada mais próxima, acessando o site www.elgin.com.br ou pelo telefone SAC 0800 70 35446 - Gde. São Paulo 3383-5555, pois, somente este está autorizado a examinar e reparar o produto no prazo de garantia. Caso isto não seja respeitado, o produto terá sido VIOLADO.

4258.00 - Rev.01
(04/16)

**PRODUZIDO NO
PÓLO INDUSTRIAL
DE MANAUS**



CONHEÇA A AMAZÔNIA

ATENDIMENTO AO CONSUMIDOR

0800 70 35446

GRANDE SÃO PAULO: 3383-5555
www.elgin.com.br - sac@elgin.com.br

ELGIN

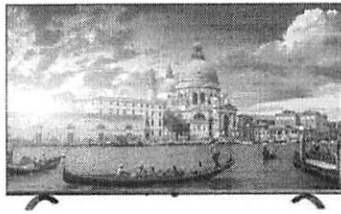

Smart TV Philco 65" PTV65Q20AGBLS 4K LED Android - Netflix

6869176310 ***** (1)

De R\$ 6.919,90

R\$ 6.799,90 à vista

ou em até 12x de R\$ 566,66* no cartão

*Sem juros.



Quer frete grátis e muito mais?

[Assine Fast Prime](#)

Produto não disponível para a Lista de Casamento.

Vendido e entregue por Prime

Voltagem

Bivolt

- 1 +



COMPRAR AGORA

Consulte frete e disponibilidade para sua região

CEP

[Não sei meu CEP](#)

APLICAR

CARACTERÍSTICAS

SMART TV PHILCO 65" PTV65Q20AGBLS 4K LED ANDROID

Vivencie uma nova experiência de televisores em sua TV Philco PTV65Q20AGBLS 4K LED. Assista suas séries e filmes favoritos com qualidade Dolby Audio e Dolby Vision em uma resolução 4K UltraHD. Cores e contrastes mais vívidos, e um incrível nível de brilho para tornar sua experiência visual em algo extraordinário. Aproveite toda a praticidade do sistema de Inteligência Artificial Google Assistente, e todo o entretenimento fornecido pelos aplicativos do Google Play como Netflix, Globo Play, Youtube, Prime Vídeo. Transmita seus jogos, aplicativos, fotos, vídeos diretamente do seu celular em tempo real com a tecnologia Chrome Cast Built In de espelhamento. E gar uma incrível imersão com sistema de som, proporcionando sons mais ricos, limpos e poderosos.

Mostrar mais

AVALIAÇÕES

Escreva uma avaliação

Selecione uma linha abaixo para filtrar as avaliações.

Satisfação geral ★★★★★

5.0

5 ★	1
4 ★	0
3 ★	0
2 ★	0
1 ★	0



★★★★★ Anônimo · 5 meses atrás

smart tv Philco 65"

Comprei a minha a 2 semanas na verdade com um receio pela marca ,mais acabei descobrindo que fiz um ótimo negócio ,tv com imagem ótima e conexão rápida ,de verdade , muito contente com o produto , recomendo sem receio ,não deixa nada a desejar das outras marcas ,ai contrário muito melhor.

Útil? Sim · 1 | Não · 0 | Denunciar

DÚVIDAS

Seja o primeiro a fazer uma pergunta

SITE SEGURO



FORMAS DE PAGAMENTO



BAIXE O APP



SELOS DE QUALIDADE



Garantimos o máximo de 5 itens por produto ou enquanto durarem nossos estoques.
Preços e condições de pagamento válidos exclusivamente para compras efetuadas no site, podendo diferir na rede de lojas físicas.

As imagens dos produtos são meramente ilustrativas.

Todos os preços e condições comerciais estão sujeitos a alteração sem aviso prévio.

Fast Shop S. A. CNPJ: 43.708.379/0001-00 Avenida Zaki Narchi, 1664 CEP: 02029-001 - São Paulo - SP - Telefone: 11 3003-3728

© 2013 Fast Shop - Todos os direitos reservados.

0277

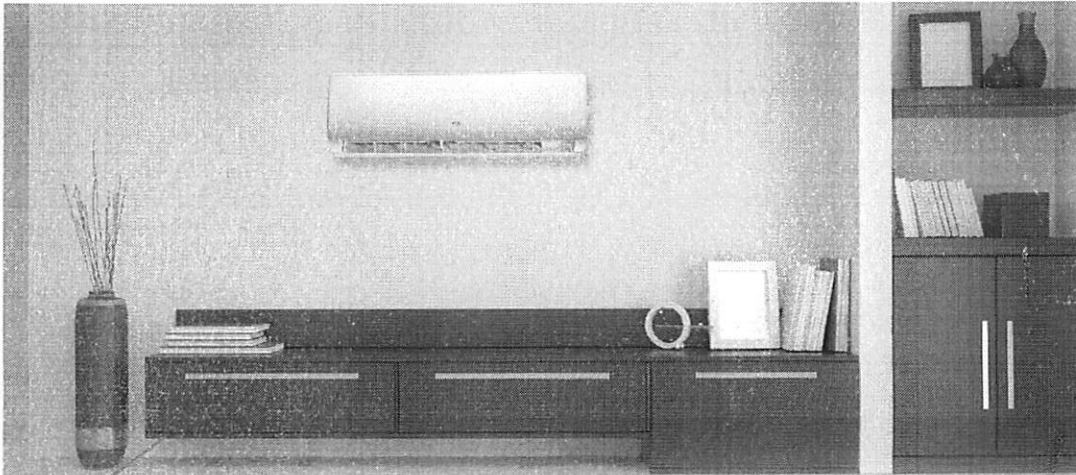

CONDICIONADOR DE AR
INVERTER
TAC CHSA INV

TECNOLOGIA E CONFORTO QUE
VOCÊ MERECE. DESFRUTE.

TCL

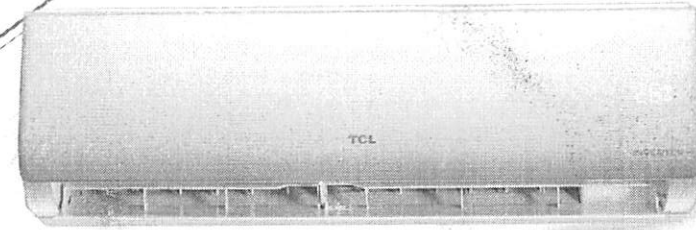

9.000^{BTU/h}

TAC-09CHSA INV

12.000^{BTU/h}

TAC-12CHSA INV

18.000^{BTU/h}

TAC-18CHSA INV

24.000^{BTU/h}

TAC-24CHSA INV

	Quente e Frio	Quente e Frio	Quente e Frio	Quente e Frio
Capacidade térmica	9.000 BTU/h	12.000 BTU/h	18.000 BTU/h	24.000 BTU/h
Tecnologia	Inverter	Inverter	Inverter	Inverter
Tensão-Fase-Frequência	220V-1F-60Hz	220V-1F-60Hz	220V-1F-60Hz	220V-1F-60Hz
Potência nominal	815	1080	1620	2170
Nível de ruído dB(A) - Int / Ext	40 / 52	40 / 53	45 / 52	50 / 58
Classificação Inmetro	A	A	A	A
Eficiência energética (W/W)	3,24	3,24	3,25	3,24
Fluido refrigerante	R410A	R410A	R410A	R410A
Vazão de ar (m³/h)	430	500	800	1100
Dimensões:				
Unidade interna (C x L x A)	698x190x255	777x201x250	910x206x294	1010x220x315
Unidade externa (C x L x A)	777x290x499	777x290x499	817x329x553	835x360x605
Massa equipamento (kg) - Int / Ext	6,5 / 24,0	7,5 / 24,0	10,0 / 31,0	13,0 / 34,0

Modo de operação
Quente e Frio.

Easy
Fácil montagem, fácil instalação e fácil manutenção.

High Efficiency
Alta eficiência e economia de energia.

Dual Drainage
Drenagem bilateral. Facilita a instalação.

I feel
Muda automaticamente a temperatura de acordo com o ambiente.

Louver position
Memoriza a posição do direcionamento do ar.

Auto-restart
Função que faz o aparelho retornar com o mesmo ajuste de temperatura depois de uma queda de energia.

Dry mode
Ao selecionar o dry mode, o aparelho começa o modo de desumidificação.

Silencioso
Ao apertar o botão MUTE o aparelho vai para o modo de velocidade baixa, deixando o ambiente mais silencioso.

Fluido R410A
Atóxico, não inflamável e não agide a camada de ozônio.

Serpentina de cobre
Serpentina produzida em cobre.

Resistente a corrosão
Cabine da unidade externa em aço galvanizado: maior resistência a corrosão.

Auto diagnóstico
Se ocorrer qualquer problema de conexão do aparelho, o display informará o erro.

I set
Memoriza automaticamente suas preferências.

Comfortable cooling
Resfriamento confortável. Mantém a temperatura desejada.

INVERTER

AR CONDICIONADO - FRIO
TAC - CSA1 INV

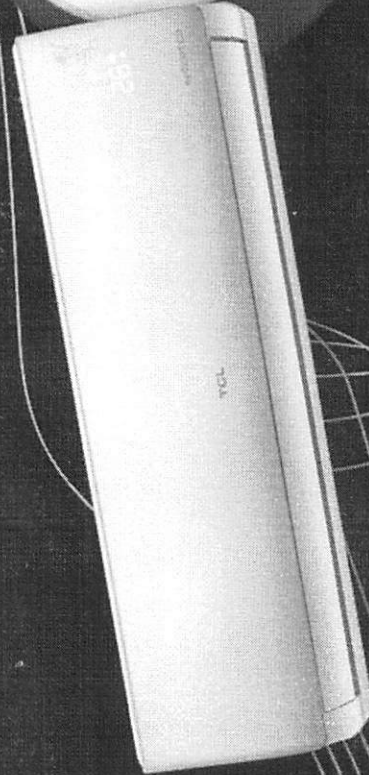

75%

SEM SURPRESAS NA CONTA DE LUZ.

VANTAGENS

Economia de até 75% para modelos Inverter comparado a modelos convencionais.

INVESTIMENTO INTELIGENTE

02 Invista no conforto térmico !

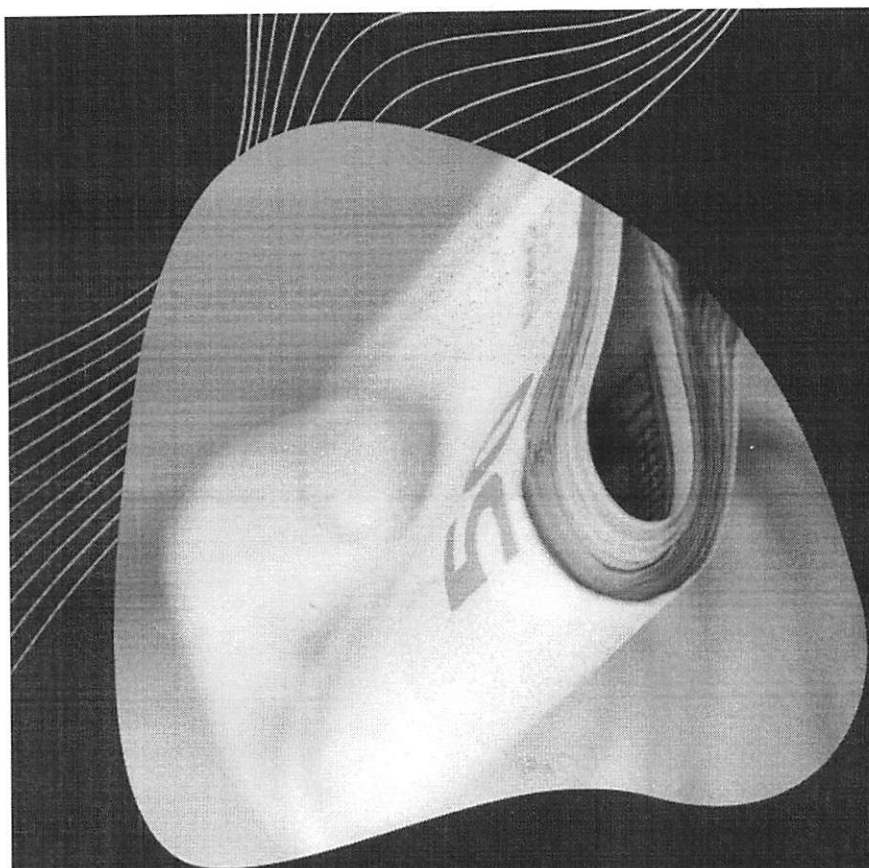

TCL

Modo ECO

O MODO ECO PROPORCIONA MAIOR ECONOMIA DE ENERGIA

O compressor irá funcionar em baixas e médias frequências, priorizando o menor consumo de energia.

03

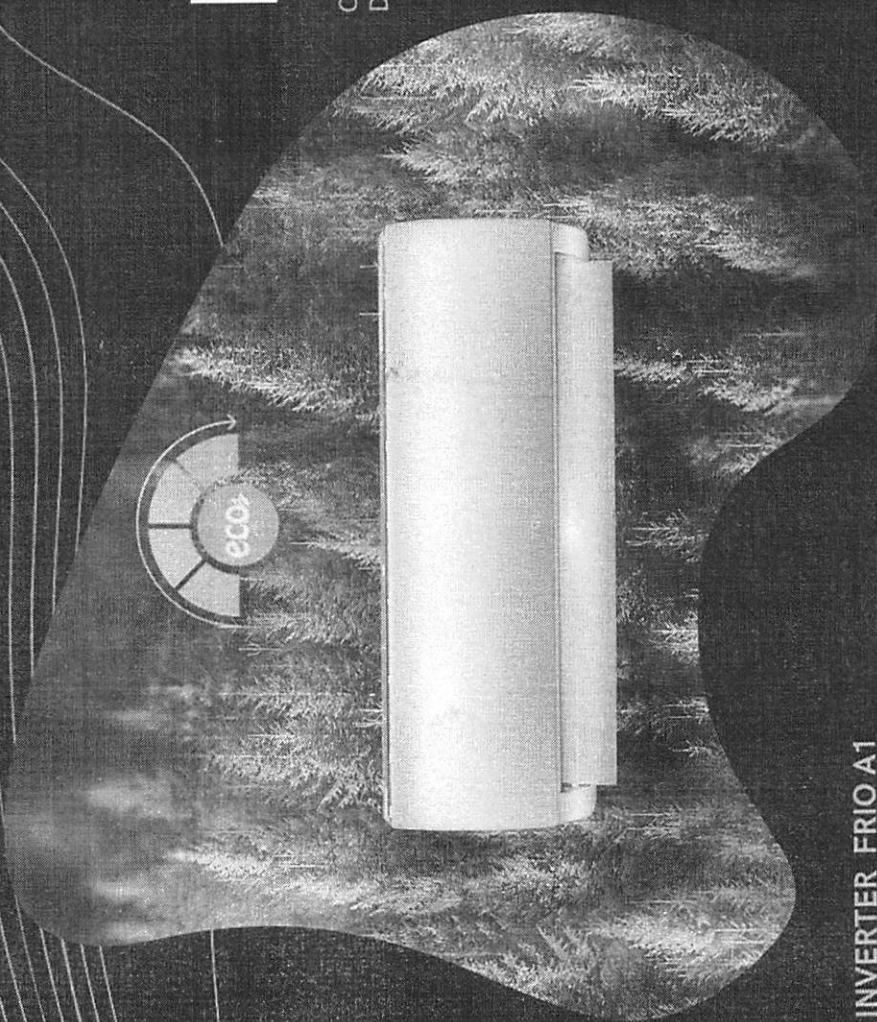

INVERTER FRIO A1

POTÊNCIA

Proporciona o conforto com o funcionamento do aparelho mesmo em condições adversas de suprimento de energia ou locais remotos através de geradores como fonte de energia.

04 INVERTER FRIO A1

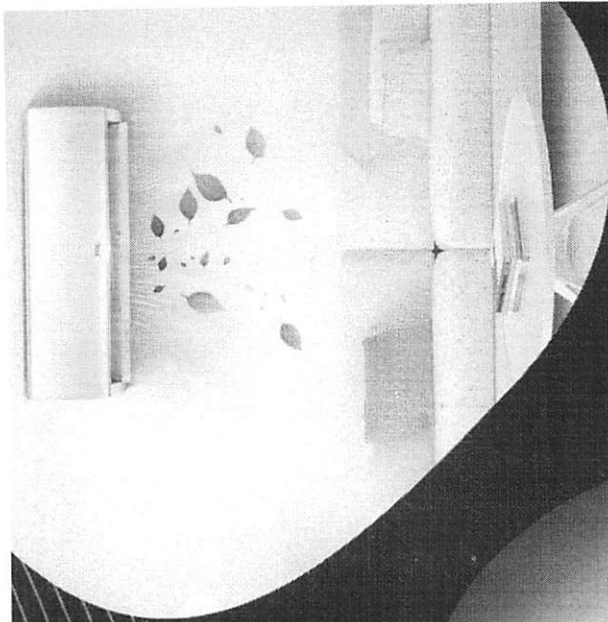
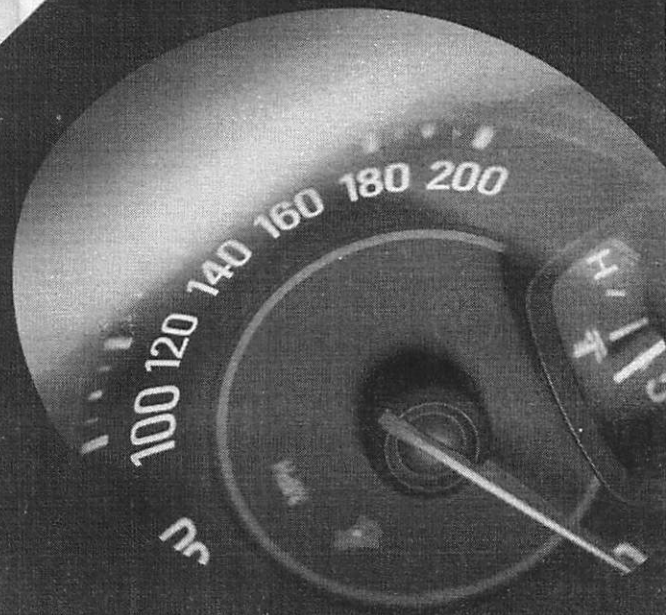

TCL

Previne a formação de mofo e bactérias na unidade interna, secando a serpentina interna para melhor qualidade do ar.

06

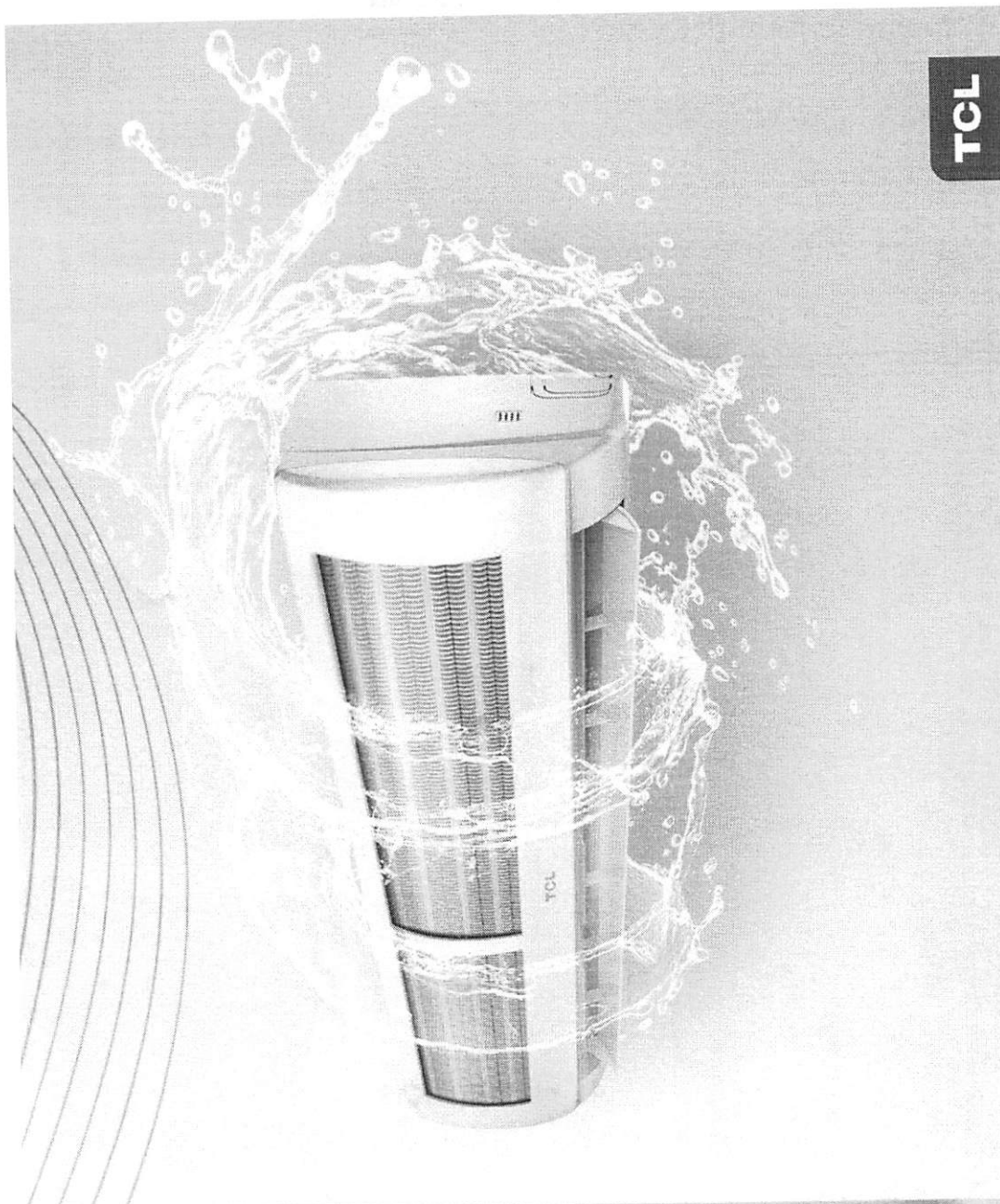

TCL

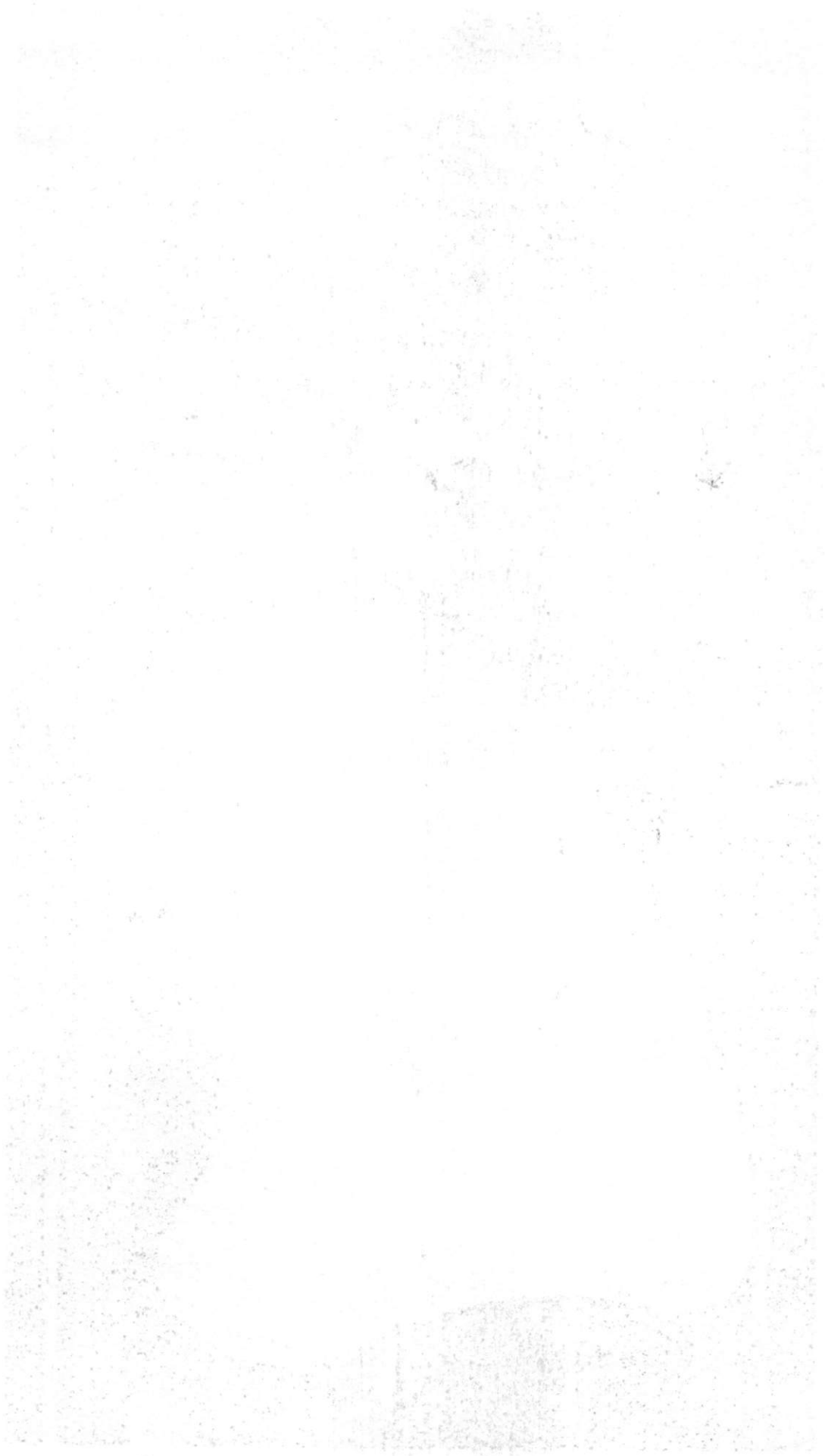

Filtro HD Silver Ion + Carvão ativado

O filtro Silver Ion retém partículas de bactérias e o filtro carvão ativado ajuda na eliminação de odores e poeira, tornando o ar ambiente mais limpo e saudável.

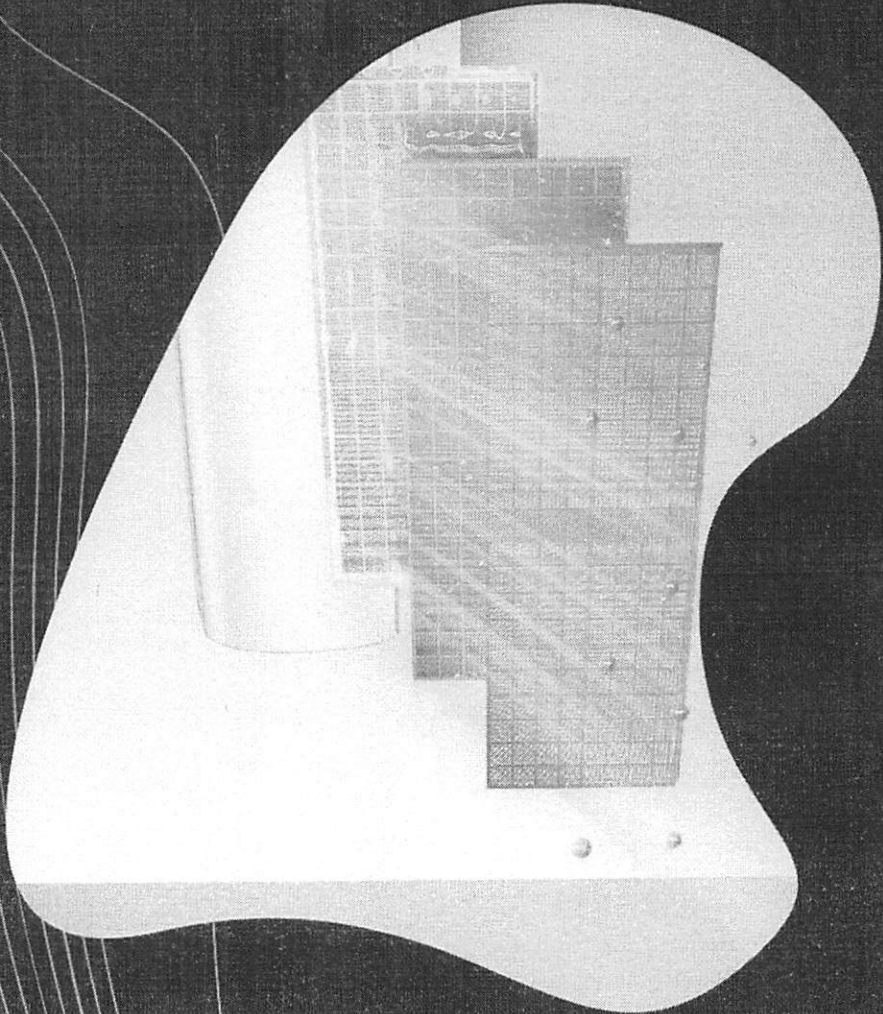

INVERTER FRIO A1

05

TCL

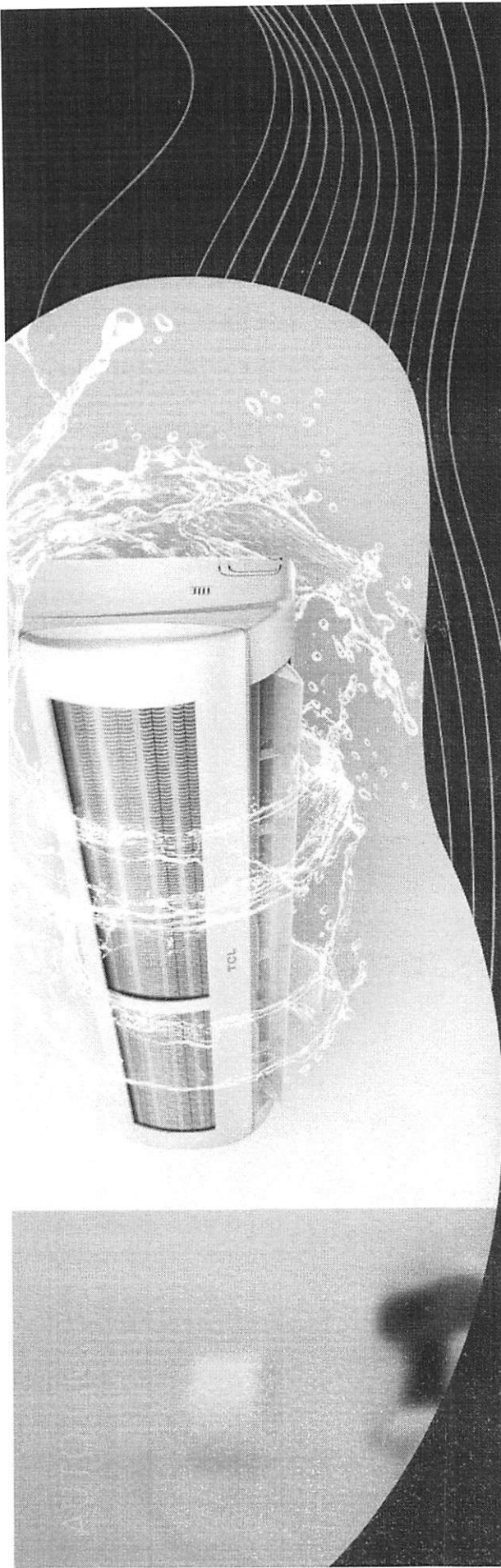

Como funciona

Ao pressionar o botão o aparelho irá funcionar em modo ventilação por aproximadamente 2 minutos, para eliminar a umidade da serpentina da unidade interna.

INVERTER FRIO A1 07

TCL

Alerta Limpa Filtro

- Após funcionamento por 500 horas de uso, o aparelho irá alertar para limpeza do filtro de ar.
- Garantindo a qualidade do ar ambiente.

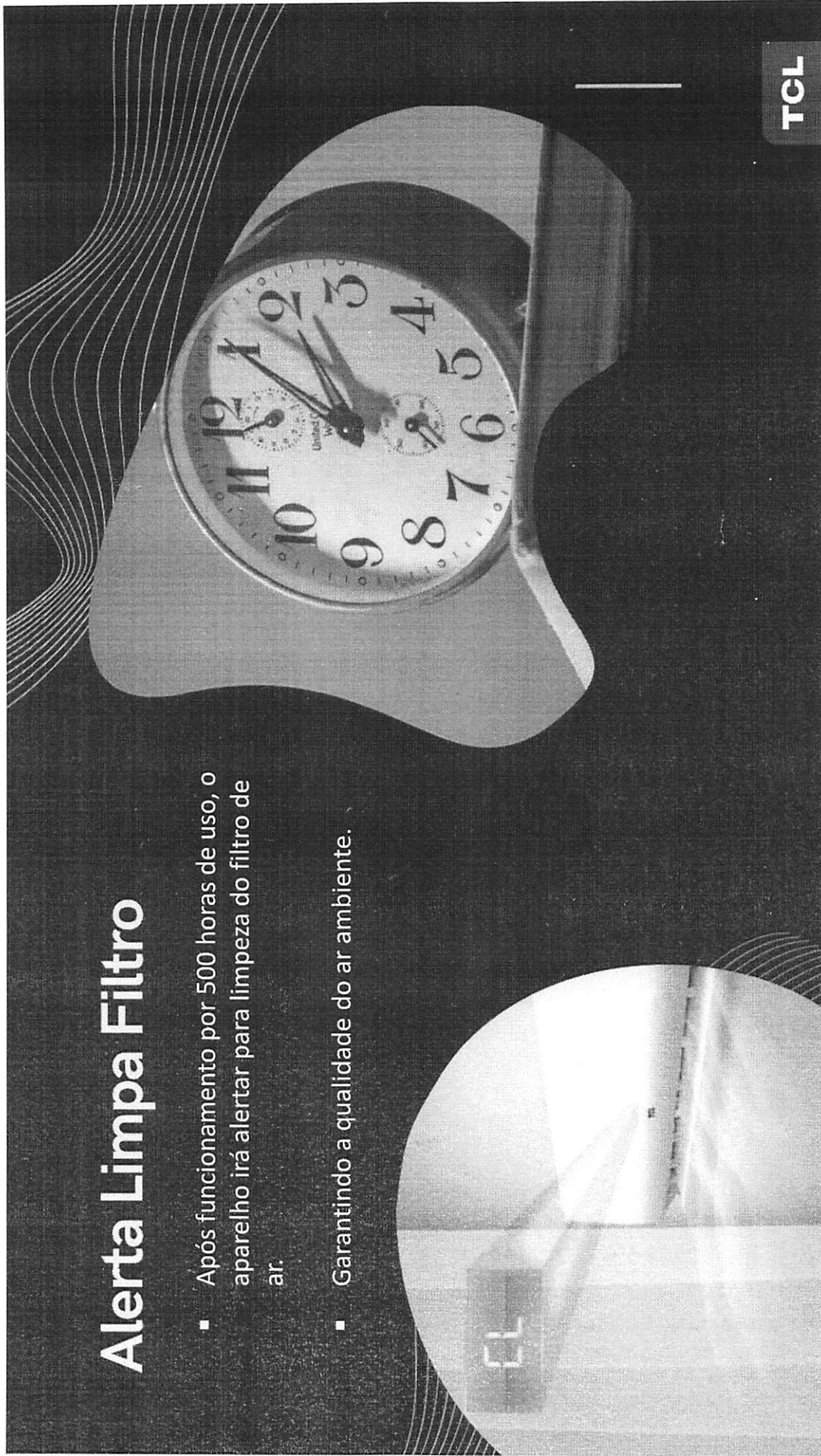

TCL

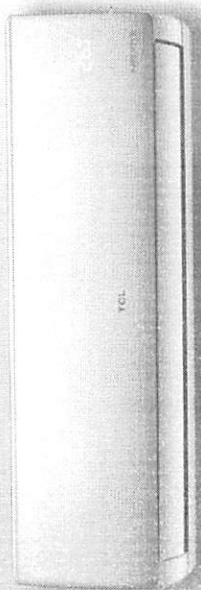

Modo Silencioso

Reduz a velocidade do ventilador da unidade interna para menor nível de ruído.

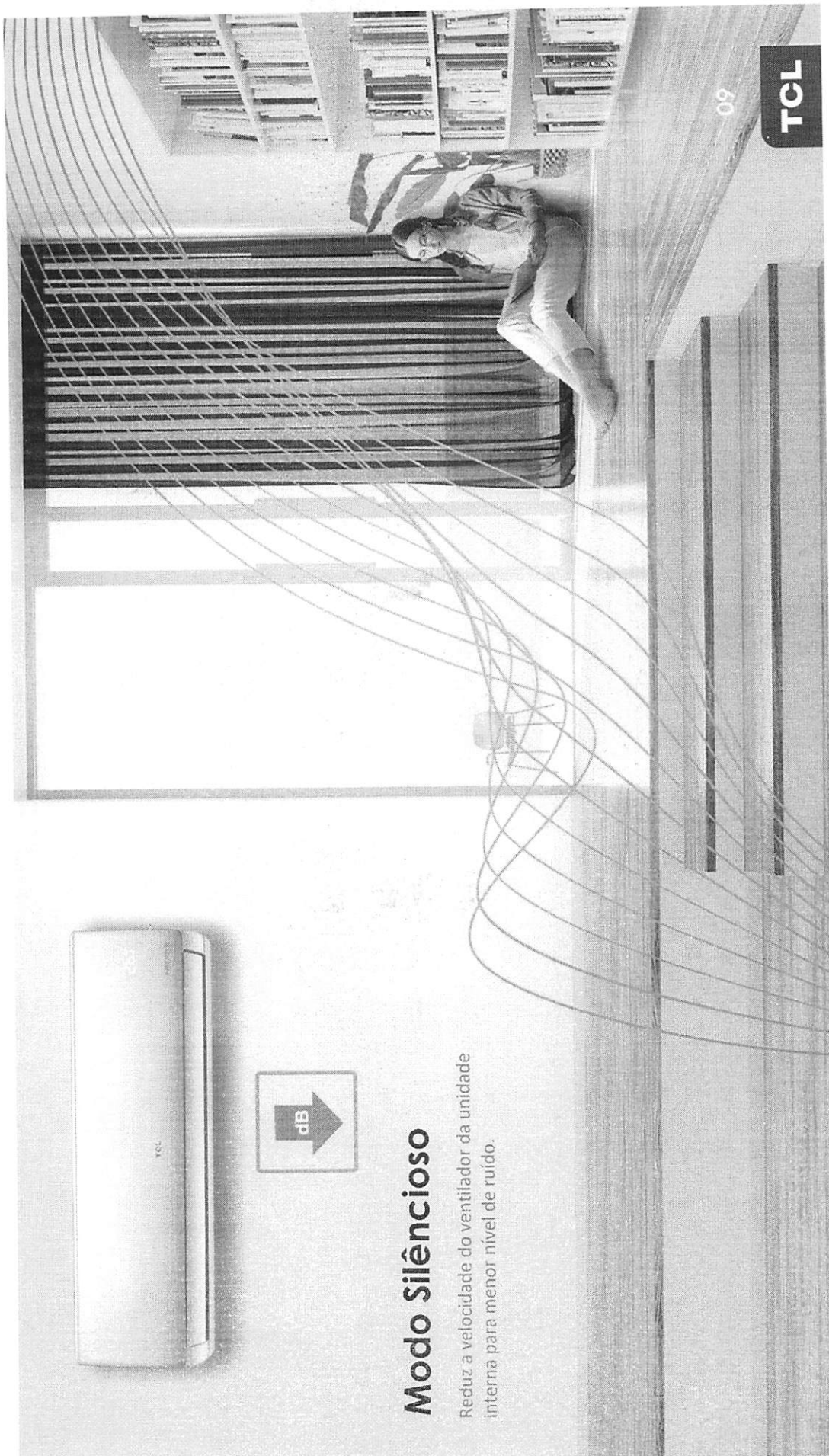

Refrigeração

Até 50% mais rápida quando comparado a modelos convencionais.



INVERTER FRIO A1

10

TCL

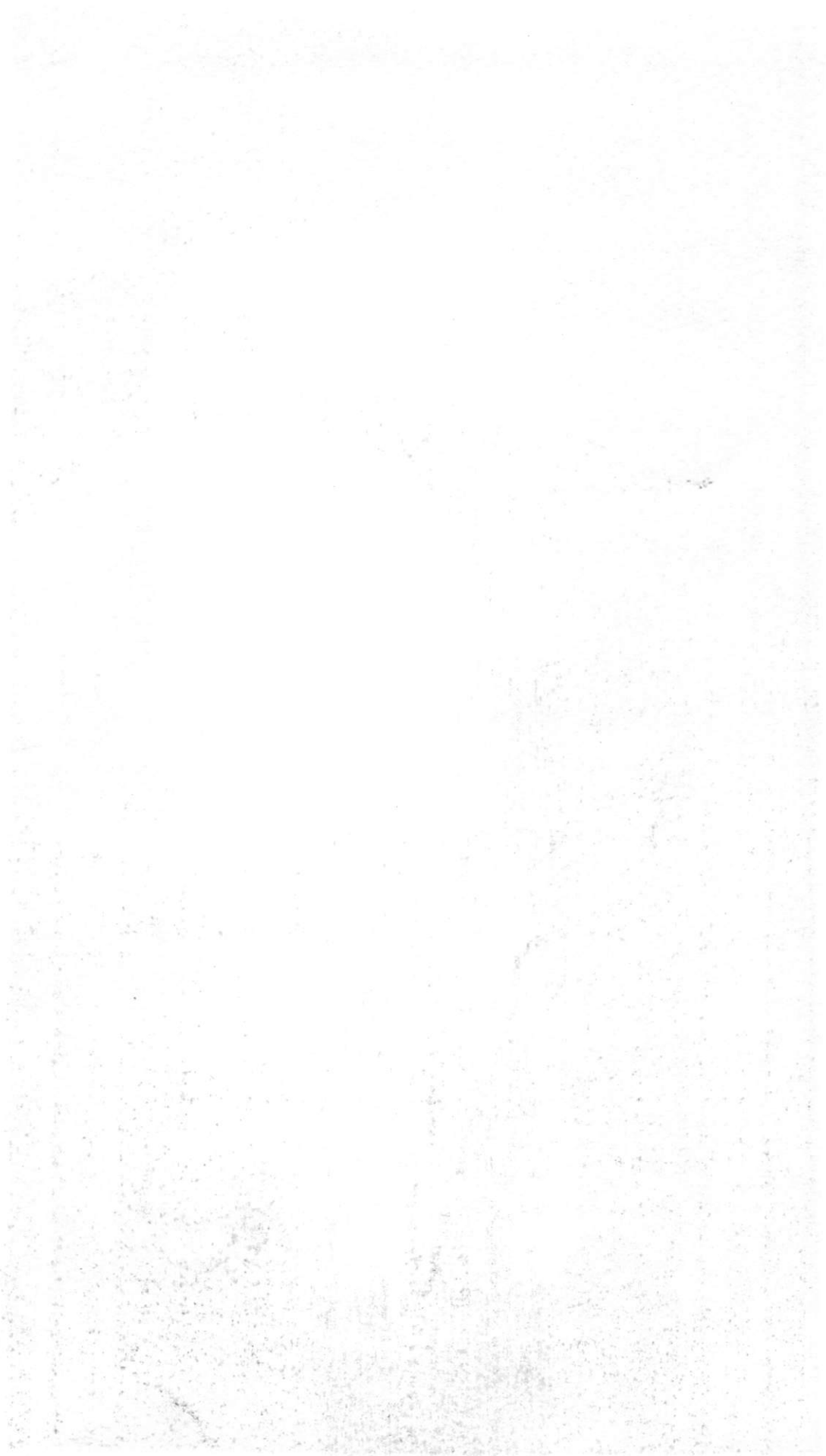

RESISTÊNCIA E CONFIABILIDADE

Serpentina de cobre

Maior resistência e durabilidade da unidade externa, especialmente em ambientes salinos.

Proteção contra corrosão

Previne contra o processo de corrosão e aumenta a vida útil do equipamento.

11

INVERTER FRIO A1

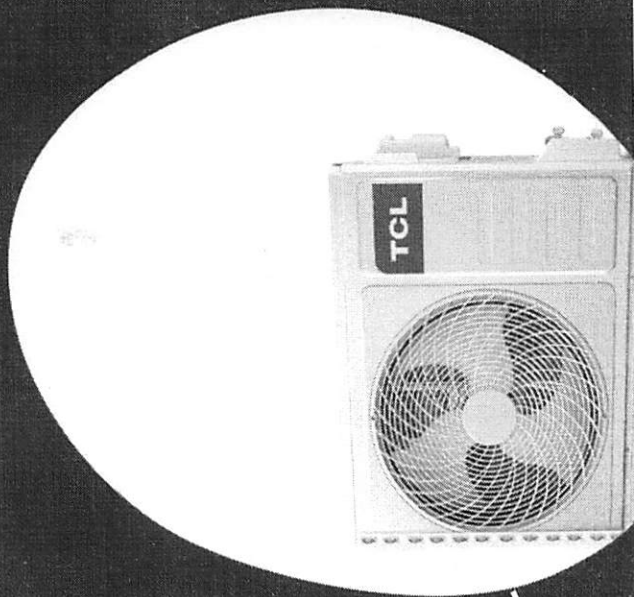
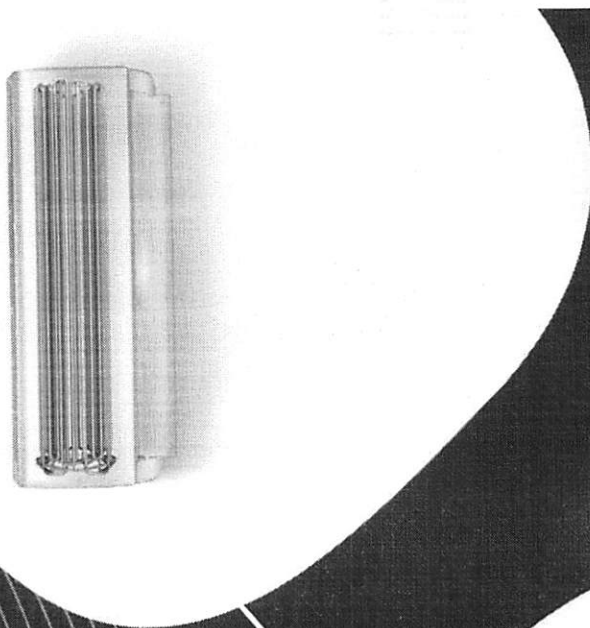
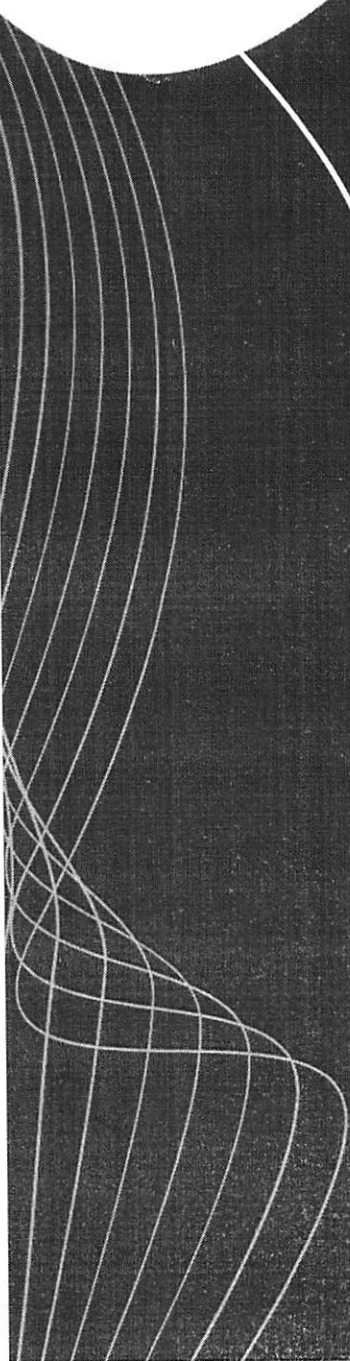

TCL

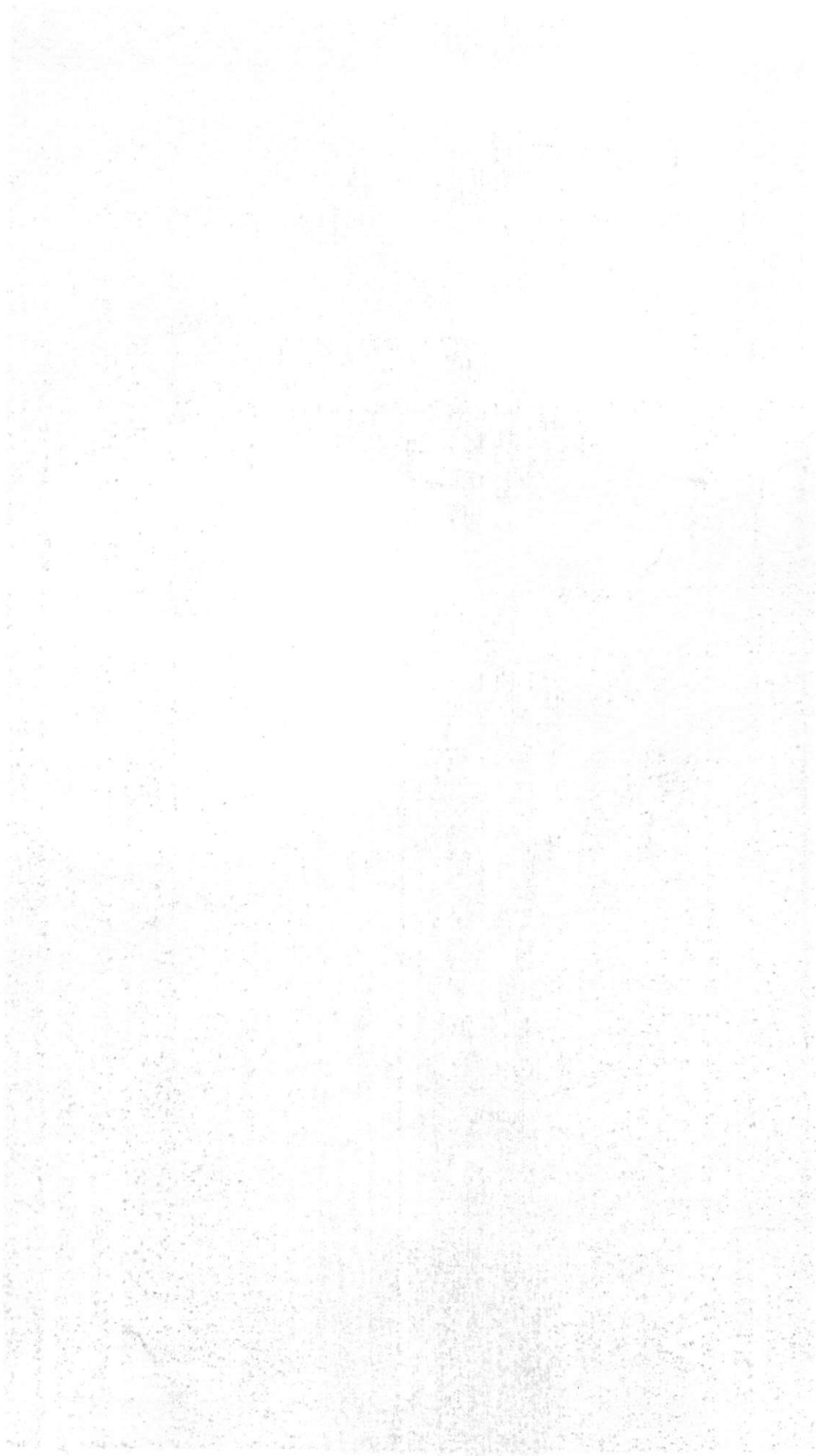

VANTAGENS

POR QUE AÇIONAR UM CREDENCIADO?

INSTALAÇÃO

Oriente o consumidor consultar o técnico credenciado mais próximo, eles estão preparados com as ferramentas necessárias e respaldo da empresa para realizar a instalação dentro das normas técnicas do fabricante garantindo assim a garantia de 1 ANO do aparelho.

EO SEGUNDO ANO ?

Realize a manutenção preventiva e acumule o segundo ano de garantia.

TCL

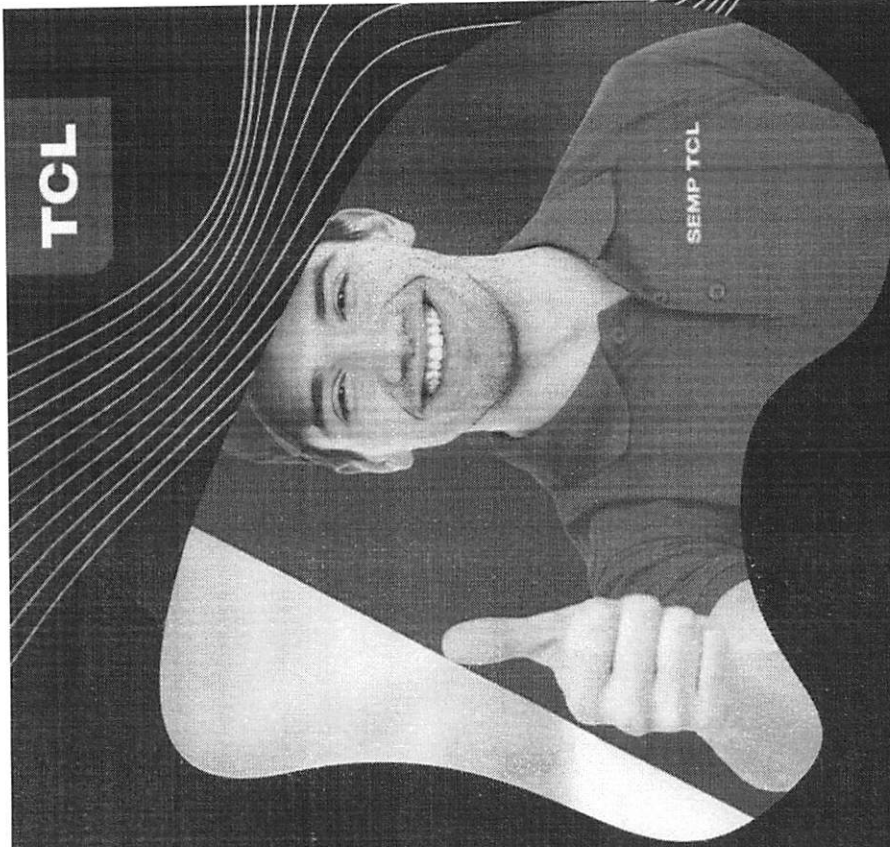

2 ANOS DE TRANQUILIDADE

O clima ideal

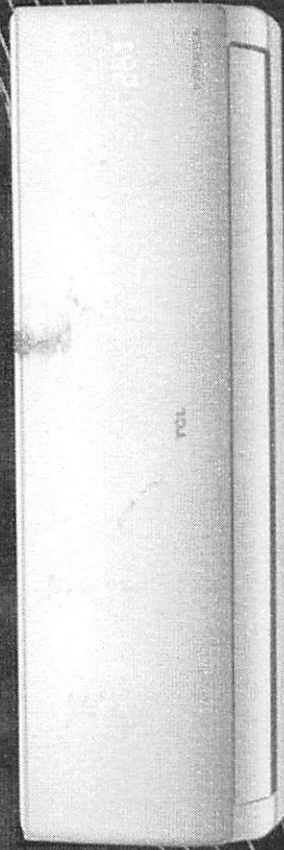

Foi uma honra nosso bate papo

TCL

PROPOSTA DE FORNECIMENTO DE PRODUTOS / SERVIÇOS

CNPJ: 24.521.089/0001-08 Fornecedor : A. STEFANO EIRELI

E-mail: centerlicita@gmail.com

Endereço : RUA FLORENÇA 121 SALA 02 - JARDIM IRENE - Medianeira/PR - CEP 85884-000

Telefone: 4532647681

Fax:

Celular:

Inscrição Estadual: 90721609-80

Contador: Thamires Fabri Davantel

Telefone contador:

Representante: VANTUIR STEFANO

CPF: 020.352.809-31

RG: 6.373.617-1

Endereço representante: Rua Santa Catarina 170 CASA - CENTRO - São Miguel do Iguçu/PR - CEP 85877-000

Telefone representante: 4532642715

E-mail representante: centerlicita@gmail.com

Banco: 1 - BB

Agência: 735-8 - - Medianeira/PR

Conta: 45702-1

Data de abertura:

Fornecedor enquadrado como microempresa ou empresa de pequeno porte (para obter os benefícios da lei complementar nº 123/2006).

PREÇO TOTAL DO LOTE : 0,00

Lote : 002 Lote 002

Nº Item	Descrição do Produto / Serviço	Qtde.	Unid.	Preço Máximo	Marca	Preço Unitário	Preço Total
001	APARELHO DE AR CONDICIONADO 12.000 modelo Split Reverso, quente e frio, 220v 12.000 BTUs (Sistema Inverter) – Com mão de obra de instalação e drenos, no mínimo um ano de garantia.	3,00	UN	3.196,66	AGRATTO ICST12QFR4	3.196,66	9.589,98

PREÇO TOTAL DO LOTE : 9.589,98

Lote : 003 Lote 003

Nº Item	Descrição do Produto / Serviço	Qtde.	Unid.	Preço Máximo	Marca	Preço Unitário	Preço Total
001	APARELHO DE AR CONDICIONADO 9.000 modelo Split Reverso, quente e frio, 220v 09.000 BTUs (Sistema Inverter) – Com mão de obra de instalação e drenos e no mínimo um ano de garantia.	2,00	UN	2.466,06	AGRATTO ICST9QFR4	2.466,06	4.932,12

PREÇO TOTAL DO LOTE : 4.932,12

PREÇO TOTAL DO LOTE : 0,00

PREÇO TOTAL DO LOTE : 0,00

PREÇO TOTAL DO LOTE : 0,00

PREÇO TOTAL DO LOTE : 0,00

Lote : 008 Lote 008

Nº Item	Descrição do Produto / Serviço	Qtde.	Unid.	Preço Máximo	Marca	Preço Unitário	Preço Total
001	SUPORTE ERGONÔMICO PARA OS PÉS. Acionamento de ajuste de altura com os pés, base com esferas antiderrapantes e massageadoras, inclinação com balanço ajustável, capacidade de carga entre 40 kg e 50 kg, pés emborrachados, pernas em aço e base de plástico/polipropileno resistente, largura entre 30 e 32 cm, comprimento entre 45 cm e 48 cm, altura mínima entre 5 cm e 7 cm e altura máxima entre 10 cm e 14 cm.	10,00	UN	243,19	DIGITADOR GIROS ABS-AP-435 PRETO	243,19	2.431,90

24.521.089/0001-08

A. STEFANO - EIRELI ME

Rua Florença, nº 121 - Sl 02

Jardin Irene - Loteamento Florença

CEP 85884-000 - Medianeira - PR

PREÇO TOTAL DO LOTE : 2.431,90

TOTAL DA PROPOSTA : 16.954,00

PROPOSTA DE FORNECIMENTO DE PRODUTOS / SERVIÇOS

CNPJ: 24.521.089/0001-08 **Fornecedor :** A. STEFANO EIRELI

E-mail: centerlicita@gmail.com

Endereço : RUA FLORENÇA 121 SALA 02 - JARDIM IRENE - Medianeira/PR - CEP 85884-000

Telefone: 4532647681

Fax:

Celular:

Inscrição Estadual: 90721609-80

Contador: Thamires Fabri Davantel

Telefone contador:

Representante: VANTUIR STEFANO

CPF: 020.352.809-31

RG: 6.373.617-1

Endereço representante: Rua Santa Catarina 170 CASA - CENTRO - São Miguel do Iguçu/PR - CEP 85877-000

Telefone representante: 4532642715

E-mail representante: centerlicita@gmail.com

Banco: 1 - BB

Agência: 735-8 - - Medianeira/PR

Conta: 45702-1

Data de abertura:

Fornecedor enquadrado como microempresa ou empresa de pequeno porte (para obter os benefícios da lei complementar nº 123/2006).

Validade da proposta: 60 dias

Prazo de entrega: 7 dias

A. STEFANO EIRELI
CNPJ: 24.521.089/0001-08

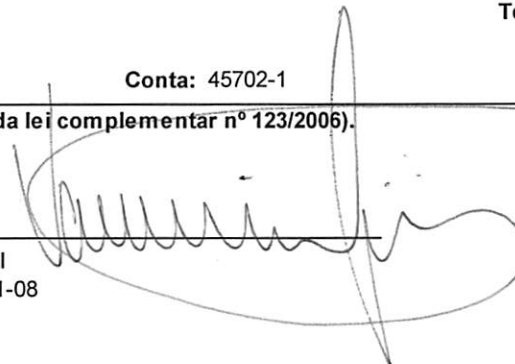

24.521.089/0001-08
A. STEFANO - EIRELI ME
Rua Florença, nº 121 - SI 02
Jardin Irene - Loteamento Florença
CEP 85884-000 - Medianeira - PR



0293

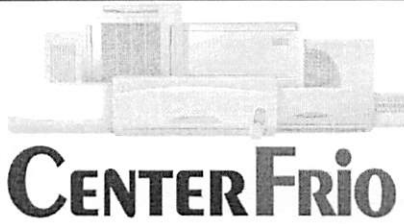

A. STEFANO EIRELI/EPP

Rua Florença, nº 121 – Jardim Irene Florença

CEP 85.884-000

CNPJ/MF Nº 24.521.089/0001-08

Fone/Fax: (45) 3264-7681

Medianeira - PR

Ar Condicionado Split Hi Wall Inverter Agratto Neo Top 12.000 BTU/h Quente e Frio Monofásico ICST12QFR4 – 220 Volts

REF: 130637

MODELO: ICST12QFIR4-02 - ICST12QFER4-02

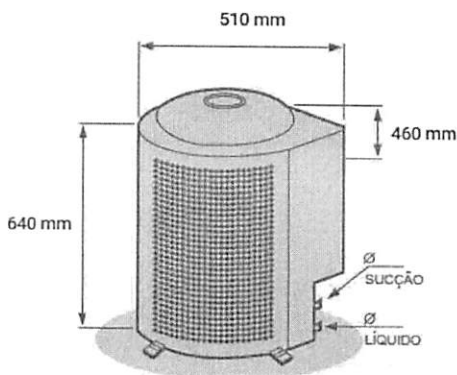
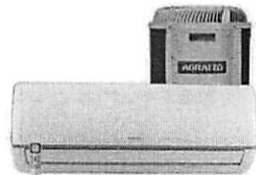

UNIDADE EXTERNA (CONDENSADORA)

kg 18,5 Kg

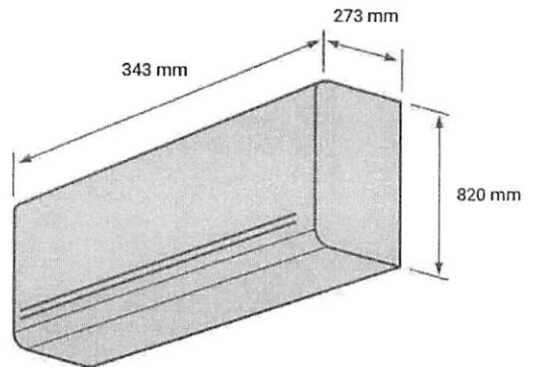

UNIDADE INTERNA (EVAPORADORA)

kg 8 Kg

Om

A STEFANO EIRELI - EPP - CNPJ 24.521.089/0001-08
Rua Florença nº 121, Jardim Irene - CEP 85884-000 - Medianeira - PR
Fone/Fax. (45) 3264-7681 - E-mail: vantuir_center@hotmail.com



A.STEFANO EIRELI/EPP

Rua Florença, nº 121 – Jardim Irene Florença

CEP 85.884-000

CNPJ/MF Nº 24.521.089/0001-08

Fone/Fax: (45) 3264-7681

Medianeira - PR

Descrição do produto

Ar Condicionado Split Hi Wall Inverter Agratto Neo Top 12.000 BTU/h Quente e Frio Monofásico ICST12QFRA – 220 Volts

Com circuito inteligente para climatização, mantém a temperatura mais constante e evita picos de energia. Modernos, bonitos e econômicos, como toda a linha splits Agratto, os **Splits Inverter Agratto** conseguem ir ainda mais além na economia. Seu ciclo de climatização inverter pode gerar até 60% mais economia.

Tecnologia Inverter com inversor de frequência que ajusta a velocidade do compressor ao diagnosticar se o ambiente precisa de menos refrigeração ou aquecimento. Isso regula o fluxo de energia do sistema, evitando picos de energia e reduzindo o consumo. O aparelho fica mais silencioso devido a pouca variação na rotação do compressor e gera um ambiente confortável, ao alcançar a temperatura desejada rapidamente.

Econômico e sustentável:

Auxilia a economizar energia enquanto mantém o conforto por todo ambiente.

Classificação A procel.

Circuito Inteligente.

Controle com Display Digital.

Serpentina em Cobre.

Painel de LED:

Iluminação suave.

Gás R410A.

Design Clean e Harmônico.

Unidade condensadora top discharge.

Garantia

12

Características técnicas

Capacidade (BTU/h)	12.000 BTUs
	SPLIT
	CLASSIFICAÇÃO ENERGÉTICA: A
	EVAPORADORA
	DIMENSAO PRODUTO LXAXP: 335X230X1080
	DIMENSAO EMBALAGEM LXAXP: 397X310X1155
Especificações Técnicas	CONDENSADORA
	DIMENSAO PRODUTO LXAXP: 370X655X880
	DIMENSAO EMBALAGEM LXAXP: 434X725X945
	SERPENTINA: COBRE
	CONSUMO (W): 2190
	MODELO: NEO
Voltagem	220v
Classificação Energética	A
Ciclo	Quente/Frio
Ideal até (m²)	16 m ²
Modelo Ar Condicionado	Agratto Neo
Código Modelo Evaporadora	ICST12QFIR4-02
Código Modelo Condensadora	ICST12QFER4-02
Cor da Evaporadora	Branco

A STEFANO EIRELI - EPP - CNPJ 24.521.089/0001-08

Rua Florença nº 121, Jardim Irene - CEP 85884-000 - Medianeira - PR

Fone/Fax. (45) 3264-7681 - E-mail: vantuir_center@hotmail.com

0295



A.STEFANO EIRELI/EPP

Rua Florença, nº 121 – Jardim Irene Florença

CEP 85.884-000

CNPJ/MF Nº 24.521.089/0001-08

Fone/Fax: (45) 3264-7681

Medianeira - PR

Tipo de Condensadora	Vertical
Tecnologia Inverter	Sim
Controle Remoto	Sim
Regula Velocidade de Ventilação	Sim
Gás Refrigerante	R-410A
Corrente	Monofásico
Serpentina	Cobre
Peso Evaporadora	8
Altura Evaporadora	820
Largura Evaporadora	343
Profundidade Evaporadora	273
Peso Condensadora	18,5
Altura Condensadora	640
Largura Condensadora	510
Profundidade Condensadora	460
Vetor Evaporadora	E-5
Vetor Condensadora	C-1



A.STEFANO EIRELI/EPP

Rua Florença, nº 121 – Jardim Irene Florença

CEP 85.884-000

CNPJ/MF Nº 24.521.089/0001-08

Fone/Fax: (45) 3264-7681

Medianeira - PR

**Ar Condicionado Split Inverter Agratto Neo Top 9.000 BTU/h Quente e Frio
ICST9QFR4 - 220 Volts**

☆☆☆☆☆ (Avalie agora!)

REF: 130641

MODELO: 11070 - 11070

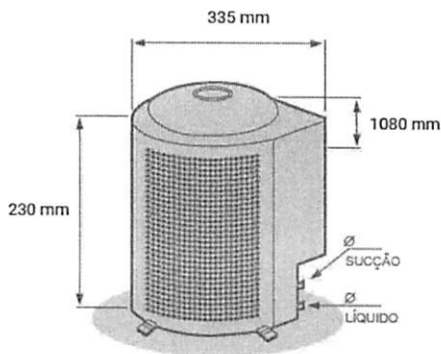
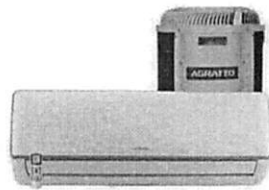
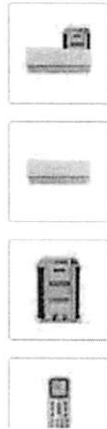

UNIDADE EXTERNA (CONDENSADORA)

kg 18 Kg

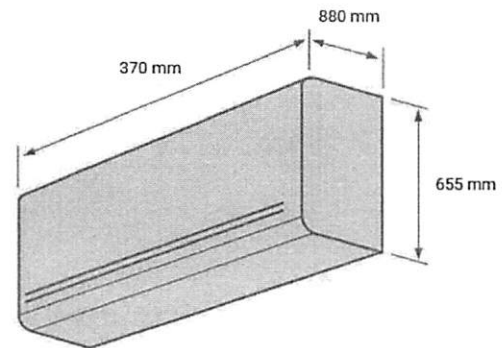

UNIDADE INTERNA (EVAPORADORA)

kg 7,5 Kg

A STEFANO EIRELI - EPP - CNPJ 24.521.089/0001-08
Rua Florença nº 121, Jardim Irene - CEP 85884-000 - Medianeira - PR
Fone/Fax. (45) 3264-7681 - E-mail: vantuir_center@hotmail.com

0297



A.STEFANO EIRELI/EPP

Rua Florença, nº 121 – Jardim Irene Florença

CEP 85.884-000

CNPJ/MF Nº 24.521.089/0001-08

Fone/Fax: (45) 3264-7681

Medianeira - PR

Descrição do produto

Ar Condicionado Split Inverter Agratto Neo Top 9.000 BTU/h Quente e Frio ICST9QFRA - 220 Volts

Com circuito inteligente para climatização, mantém a temperatura mais constante e evita picos de energia.

Modernos, bonitos e econômicos, como toda a linha splits Agratto, os **Splits Inverter Agratto** conseguem ir ainda mais além na economia. Seu ciclo de climatização inverter pode gerar até 60% mais economia.

Econômico e Sustentável

Classificação A procel.

Circuito Inteligente

Controle com Display Digital

Serpentina em Cobre

Painel de Led

Gás R410A

Design Clean e Harmônico

Garantia

12 meses

Características técnicas

Capacidade (BTU/h)	9.000 BTUs
	Modelo da Unidade Interna ICST09QFIR4-02
	Modelo da Unidade Externa ICST09QFER4-02
	Tensão Elétrica 220V~
	Frequência 60Hz
	Capacidade de Refrigeração 9000Btus/h
	Corrente 4.8A
	Fluxo de Ar 530m3/h
Especificações Técnicas	Potência 2640W
	Ruído Interno/ Externo 41/54dB(A)
	Gás Refrigerante R410A/600g
	Pressão de Máxima (Desc.) 4.15MPa
	Pressão de Máxima (Sucção) 1.15MPa
	Capacidade de Refrigeração 2640W
	Peso da Unidade Interna 7,5kg
	Peso da Unidade Externa 18kg
Voltagem	220v
Classificação Energética	A
Ciclo	Quente/Frio
Ideal até (m²)	12 m²
Modelo Ar Condicionado	Agratto Neo Top
Código Modelo Evaporadora	11070
Código Modelo Condensadora	11070
Cor da Evaporadora	Branco
Tipo de Condensadora	Vertical
Tecnologia Inverter	Sim
Controle Remoto	Sim

A STEFANO EIRELI - EPP - CNPJ 24.521.089/0001-08

Rua Florença nº 121, Jardim Irene - CEP 85884-000 - Medianeira - PR

Fone/Fax. (45) 3264-7681 - E-mail: vantuir_center@hotmail.com



A.STEFANO EIRELI/EPP

Rua Florença, nº 121 – Jardim Irene Florença

CEP 85.884-000

CNPJ/MF Nº 24.521.089/0001-08

Fone/Fax: (45) 3264-7681

Medianeira - PR

Regula Velocidade de Ventilação Sim

Gás Refrigerante	R-410A
Corrente	Monofásico
Serpentina	Cobre
Peso Evaporadora	7,5 kg
Altura Evaporadora	655 mm
Largura Evaporadora	370 mm
Profundidade Evaporadora	880 mm
Peso Condensadora	18 kg
Altura Condensadora	230 mm
Largura Condensadora	335 mm
Profundidade Condensadora	1080 mm
Vetor Evaporadora	E-5
Vetor Condensadora	C-1

A STEFANO EIRELI - EPP - CNPJ 24.521.089/0001-08

Rua Florença nº 121, Jardim Irene - CEP 85884-000 - Medianeira - PR

Fone/Fax. (45) 3264-7681 - E-mail: vantuir_center@hotmail.com

0299



A.STEFANO EIRELI/EPP

Rua Florença, nº 121 – Jardim Irene Florença

CEP 85.884-000

CNPJ/MF Nº 24.521.089/0001-08

Fone/Fax: (45) 3264-7681

Medianeira - PR



Apoio de pés com regulagem de altura com tampo AP-436

APLICAÇÃO

Produto recomendado como Apoio de pés durante o posicionamento sentado utilizando mesa com altura padrão de 75 cm. Proporciona ao usuário descanso dos membros inferiores. O Apoio de pés eleva as coxas do usuário à um ângulo aproximado de 95º em relação ao tronco, os joelhos devem ficar na mesma linha ou um

pouco acima da articulação dos quadris; de forma a evitar compressão da parte posterior das coxas facilitando a circulação sanguínea. Para obter a altura desejada à promoção do descanso dos pés, é imprescindível a regulagem adequada da altura da cadeira, para o ajuste de altura do apoio de pés basta girar a superfície no sentido anti-horário e para abaixar a altura basta girar no sentido horário.

CARACTERÍSTICAS DO APOIO DE PÉS AP-436

Apoio de pés com regulagem de altura em fuso através de ajuste com os pés. Equipamento versátil é possível mudar a plataforma de posição para o ângulo desejado conforme a necessidade, essa mudança é feita com uma leve pressão dos pés sobre a plataforma. Plataforma em ABS com detalhe antiderrapante Estrutura metálica e sistema de regulagem em fuso (Ped. Patente). O uso de apoio para os pés corrige a postura na posição sentada mantendo a coluna apoiada corretamente no encosto da cadeira. O apoio para os pés possui uma plataforma angular auxiliando no bombeamento da circulação sanguínea e o retorno venoso ao coração.

COMPOSIÇÃO DO APOIO DE PÉS AP-436

O Apoio de pés é um produto fabricado com estrutura metálica e plataforma em ABS com acabamento antiderrapante. Armação em ferro trefilado acabamento zincado. Possui 4 ponteiros em borracha antiderrapante.

DIMENSÃO/PESO/COR DO APOIO PARA OS PÉS

Medida da plataforma:

Regulagem mínima angular de 30 mm a 130 mm

Regulagem máxima angular de 30mm a 205 mm

Regulagem mínima de altura 85 mm

máxima de altura 135 mm

Plataforma _ 420 mm x 320 mm x 30 mm

Peso aproximado: 2,100 kg

Cor: plataforma preta armação metálica zincada.

CUIDADOS:

Limpeza com pano úmido na superfície da plataforma e pano seco na estrutura metálica.

GARANTIA:

Produto garantido por 01 ano após a data da entrega. Não nos responsabilizamos por mau uso e má conservação do produto.

LEGISLAÇÃO:

Norma regulamentadora de Segurança e Saúde do trabalhador – NR 17. Esta NR estabelece no 17.3.4 que “para as atividades em que os trabalhos devam ser realizados sentados, a partir da análise ergonômica do trabalho, poderá ser exigido suporte para os pés que se adapte ao comprimento da perna do trabalhador”. O Apoio de pés AP-436 atende esta norma.

A STEFANO EIRELI - EPP - CNPJ 24.521.089/0001-08

Rua Florença nº 121, Jardim Irene - CEP 85884-000 - Medianeira - PR

Fone/Fax. (45) 3264-7681 - E-mail: vantuir_center@hotmail.com

Am

PROPOSTA DE FORNECIMENTO DE PRODUTOS / SERVIÇOS

CNPJ: 79.194.239/0001-08 Fornecedor: AIRTON LUIZ LIBARDI

E-mail: REFRIPEL@HOTMAIL.COM

Endereço: AV. PORTO ALEGRE 1139 SALA - NOSSA S. DE LOURDES - Planalto/PR - CEP 85750-000

Telefone: 4635551120

Fax:

Celular:

Inscrição Estadual: 3340049615

Contador: SERAFIM TOVO

Telefone contador: 3555-1485

Representante: AIRTON LUIZ LIBARDI

CPF: 284.922.189-91

RG: 1.808.067

Endereço representante: AVENIDA PORTO ALEGRE S/N - CENTRO - Planalto/PR - CEP 85750-000

Telefone representante: 4699935-7667

E-mail representante: refipel@hotmail.com

Banco: 1 - BB

Agência: 4754-6 - PLANALTO - Planalto/PR

Conta: 5052-0

Data de abertura: 15/05/2014

Fornecedor enquadrado como microempresa ou empresa de pequeno porte (para obter os benefícios da lei complementar nº 123/2006).

PREÇO TOTAL DO LOTE : 0,00

Lote: 002 Lote 002

Nº Item	Descrição do Produto / Serviço	Qtde.	Unid.	Preço Máximo	Marca	Preço Unitário	Preço Total
001	APARELHO DE AR CONDICIONADO 12.000 modelo Split Reverso, quente e frio, 220v 12.000 BTUs (Sistema Inverter) – Com mão de obra de instalação e drenos, no mínimo um ano de garantia.	3,00	UN	3.196,66	ELGIN	3.195,00	9.585,00

PREÇO TOTAL DO LOTE : 9.585,00

Lote: 003 Lote 003

Nº Item	Descrição do Produto / Serviço	Qtde.	Unid.	Preço Máximo	Marca	Preço Unitário	Preço Total
001	APARELHO DE AR CONDICIONADO 9.000 modelo Split Reverso, quente e frio, 220v 09.000 BTUs (Sistema Inverter) – Com mão de obra de instalação e drenos e no mínimo um ano de garantia.	2,00	UN	2.466,06	ELGIN	2.465,00	4.930,00

PREÇO TOTAL DO LOTE : 4.930,00

Lote: 004 Lote 004

Nº Item	Descrição do Produto / Serviço	Qtde.	Unid.	Preço Máximo	Marca	Preço Unitário	Preço Total
001	APARELHO DE AR CONDICIONADO 24.000 modelo Split Reverso, quente e frio, 220v 24.000 BTUs (Sistema Inverter) – Com mão de obra de instalação e drenos, no mínimo um ano de garantia.	2,00	UN	4.142,37	ELGIN	4.140,00	8.280,00

PREÇO TOTAL DO LOTE : 8.280,00

PREÇO TOTAL DO LOTE : 0,00

PREÇO TOTAL DO LOTE : 0,00

PREÇO TOTAL DO LOTE : 0,00

PREÇO TOTAL DO LOTE : 0,00

TOTAL DA PROPOSTA : 22.795,00

79.194.239/0001-08
AIRTON LUIZ LIBARDI

AV. PORTO ALEGRE, S/N
CENTRO
85750-000 - PLANALTO - PR

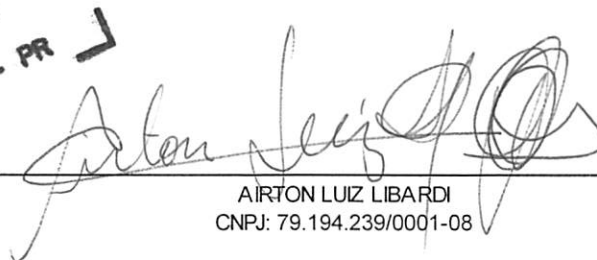
AIRTON LUIZ LIBARDI
CNPJ: 79.194.239/0001-08

Validade da proposta: 60 dias

Prazo de entrega: 7 dias

Pregão Presencial 47/2021

PROPOSTA DE FORNECIMENTO DE PRODUTOS / SERVIÇOS

CNPJ: 06.226.040/0001-32 Fornecedor : PONTOCAP INFORMATICA E INTERNET LTDA

E-mail: suporte@pontocap.com.br

Endereço : RUA PADRE CIRILO 1316 SALA 03 - CENTRO - Capanema/PR - CEP 85760-000

Telefone: 4635524444

Fax: 4635524444

Celular: 46999042444

Inscrição Estadual: 90304009717

Contador: JOSSENEI TREVISAN

Telefone contador: 4635521500

Representante: EUCLIDES AURELIO KOLLET

CPF: 017.632.189-61

RG: 6311587-8

Endereço representante: RUA MATO GROSSO 1675 CASA - CENTRO - CAPANEMA/PR - CEP 85760-000

Telefone representante: 35522444

E-mail representante: suporte@pontocap.com.br

Banco:

Agência: - - - /

Conta: -

Data de abertura:

Fornecedor enquadrado como microempresa ou empresa de pequeno porte (para obter os benefícios da lei complementar nº 123/2006).

Lote : 001 Lote 001

Nº Item	Descrição do Produto / Serviço	Qtde.	Unid.	Preço Máximo	Marca	Preço Unitário	Preço Total
001	TELEVISÃO a cores, uhd 4k, conversor digital integrado, tela led, plana, de 65 polegadas, com resolução de 3840 x 2160, diagonal visual de aproximadamente 164 cm, smart tv, wi-fi embutido, acesso a internet, bluetooth, hdr, dolby, desligamento automático, aplicativos pré instalados: youtube, browser, com no mínimo 03 entradas hdmi, 02 entradas usb, 1 entrada video componente, saída de áudio digital (ótico), com recepção para tv digital, sistema de cores ntsc e pal m automático, controle remoto incluso, voltagem 110/220 volts (bivolt automático), consumo aproximado 210 w, classificação consumo a, medindo aproximadamente 1.450 x 840 x 70 mm, com garantia mínima de 12 meses, manual em português e guia de instalação rápida, fornecido com cabo de alimentação, controle remoto com pilhas, suporte de mesa.	1,00	UN	5.456,47	LG (PONTOCAP INFORMATICA)	5.456,47	5.456,47

PREÇO TOTAL DO LOTE : 5.456,47

PREÇO TOTAL DO LOTE : 0,00

PREÇO TOTAL DO LOTE : 0,00

PREÇO TOTAL DO LOTE : 0,00

Lote : 005 Lote 005

Nº Item	Descrição do Produto / Serviço	Qtde.	Unid.	Preço Máximo	Marca	Preço Unitário	Preço Total
001	COMPUTADOR: Processador: Frequência: 2.90 GHz (Max Turbo 4.30 GHz), 64 Bits, Cache: 12MB; Velocidade do barramento: 8 GT/, TDP: 65W. Referência: Intel Core I5-10400F 10ª Geração. PLACA MÃE: compatível com o processador, Padrão: ATX ou Micro ATX, Saída Gráfica: VGA (D-Sub) e HDMI, Memória: 2 DIMMs, DDR4 2666/2400/2133MHz, Suporta até 32 GB de memória, Áudio com 8 canais. Rede: 1 porta RJ-45 Gigabit. Slot: 1 PCI Express 3.0/2.0 x16; 2 PCI Express 3.0/2.0. Interface de Armazenamento: 1 conector M.2, 4 conectores SATA 6Gb/s. Portas USB: 2 portas USB 3.2, 4 portas USB 2.0/1.1; 1 conector PS/2. Referência: GIGABYTE H410M H. MEMÓRIA: 1 pente de memória, Capacidade: 8GB, Tecnologia DDR4, Velocidade de Frequência: 2666MHz. Dissipador de calor. PLACA DE VIDEO: INTEGRADA DISCO DE ARMAZENAMENTO SSD: M.2 2280, Capacidade 500GB, Interface PCIe Gen3 8Gb/s de Velocidade MONITOR: LED tamanho mínimo 22 polegadas; conexão HDMI; com regulagem de altura INTEGRADO(sem uso de suporte adicional) TECLADO, MOUSE, CAIXAS DE SOM WEBCAM com microfone integrado	2,00	UN	4.792,47	PONTOCAP INFORMATICA	4.792,47	9.584,94

0502

PROPOSTA DE FORNECIMENTO DE PRODUTOS / SERVIÇOS

CNPJ: 06.226.040/0001-32 Fornecedor : PONTOCAP INFORMATICA E INTERNET LTDA

E-mail: suporte@pontocap.com.br

Endereço : RUA PADRE CIRILO 1316 SALA 03 - CENTRO - Capanema/PR - CEP 85760-000

Telefone: 4635524444

Fax: 4635524444

Celular: 46999042444

Inscrição Estadual: 90304009717

Contador: JOSSENEI TREVISAN

Telefone contador: 4635521500

Representante: EUCLIDES AURELIO KOLLET

CPF: 017.632.189-61

RG: 6311587-8

Endereço representante: RUA MATO GROSSO 1675 CASA - CENTRO - CAPANEMA/PR - CEP 85760-000

Telefone representante: 35522444

E-mail representante: suporte@pontocap.com.br

Banco:

Agência: - - - /

Conta: -

Data de abertura:

Fornecedor enquadrado como microempresa ou empresa de pequeno porte (para obter os benefícios da lei complementar nº 123/2006).

SISTEMA OPERACIONAL: Windows 10Pro. GARANTIA MÍNIMA 1 ANO

PREÇO TOTAL DO LOTE : 9.584,94

PREÇO TOTAL DO LOTE : 0,00

PREÇO TOTAL DO LOTE : 0,00

PREÇO TOTAL DO LOTE : 0,00

TOTAL DA PROPOSTA : 15.041,41

Validade da proposta: 60 dias

Prazo de entrega: 7 dias

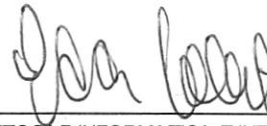

PONTOCAP INFORMATICA E INTERNET LTDA

CNPJ: 06.226.040/0001-32

es

Orçamento

Smart TV 65" LG 65UN7310 4K UHD
Inteligência Artificial ThinQ Ai Google Assistente

Fabricante LG
Recursos de Vídeos Real 4K, Quad Core Processor, FILMMAKER MODE™, HGiG, 4K Upscaler, Active HDR, Image Enhancing - Double Step Noise Reduction - Sharpness Enhancer - Advanced Color Enhancer - True Color Accuracy (17x17x17)
Processador Intel Quad Core
Consumo (KW/h) 195
Recursos de Áudio 2.0 Ch. / 20W, Bluetooth Surround Ready, Clear Voice IV, Sound Share, Ultra Surround
Tipo de TV Smart TV
Tecnologia da tela LED
Polegadas 65"
Monitor Ultra HD 4k
Taxa de atualização 60Hz
Quantidade de entradas USB 2
HDMI 3
Wi-Fi Integrado Sim
Conversor Digital Integrado Sim
Closed Caption Sim
Potência do Áudio (RMS) 2.0
Wi-Fi Wi-Fi integrado
Cor Preto
Dimensões do produto - cm (AxLxP) 14,63 x 9,14 x 2,69
Peso liq. 21.6

Capanema, 09 de Agosto de 2021.

am

Orçamento

Computador Core i5.

Processador: Frequência: 2.90 GHz (Max Turbo 4.30 GHz), 64 Bits, Cache: 12MB; Velocidade do barramento: 8 GT/, TDP: 65W. Referência: Intel Core I5-10400F 10ª Geração.

PLACA MÃE: compatível com o processador, Padrão: ATX ou Micro ATX, Saída Gráfica: VGA (D-Sub) e HDMI, Memória: 2 DIMMs, DDR4 2666/2400/2133MHz, Suporta até 32 GB de memória, Áudio com 8 canais. Rede: 1 porta RJ-45 Gigabit. Slot: 1 PCI Express 3.0/2.0 x16; PCI Express 3.0/2.0. Interface de Armazenamento: 1 conector M.2, 4 conectores SATA 6Gb/s. Portas USB: 2 portas USB 3.2, 4 portas USB 2.0/1.1; 1 conector PS/2. Referência: GIGABYTE H410M H.

MEMÓRIA: 1 pente de memória, Capacidade: 8GB, Tecnologia DDR4, Velocidade de Frequência: 2666MHz. Dissipador de calor.

PLACA DE VIDEO: INTEGRADA

DISCO DE ARMAZENAMENTO SSD: M.2 2280, Capacidade 500GB, Interface PCIe Gen3 8Gb/s de Velocidade

MONITOR: LED tamanho mínimo 22 polegadas; conexão HDMI; com regulagem de altura INTEGRADO(sem uso de suporte adicional)

Capanema, 09 de Agosto de 2021.







PROPOSTA DE FORNECIMENTO DE PRODUTOS / SERVIÇOS

CNPJ: 30.915.834/0001-98 Fornecedor: JUV COMERCIO DE EQUIPAMENTOS DE INFORMÁTICA ERELI - EPP

Endereço: RUA JORGE LACERDA 1099 - CENTRO - São José do Cedro/SC - CEP 89930-000

Inscrição Estadual: 25874197-0

Contador: claudemir

Telefone: 4936430805

Fax:

Celular: 49 991294849

CPF: 788.067.049-15

RG:

Telefone representante: 4936430805

Banco: 1 - BB

Agência: 599-1 - SAO MOESTE - São Miguel do Oeste/SC

Conta: 53331-9

Data de abertura: 01/09/2018

Lote: 001

Lote 001

Nº Item Descrição do Produto / Serviço

Qtd.	Unid.	Preço Máximo	Marca	Preço Unitário	Preço Total
1,00	UN	5.456,47	samsung	5.380,00	5.380,00

001 TELEVISÃO
a cores, unid 4k, conversor digital integrado, tela led, plana, de 65 polegadas, com resolução de 3840 x 2160, diagonal visual de aproximadamente 164 cm, smart tv, wi-fi embutido, acesso a internet, bluetooth, hdr, dolby, desligamento automático, aplicativos pré instalados: youtube, browser, com no mínimo 03 entradas hdmi, 02 entradas usb, 1 entrada vídeo componente, saída de áudio digital (óptico), com recepção para tv digital, sistema de cores nisc e pal m automático, controle remoto incluso, voltagem 110/220 volts (bivolt automático), consumo aproximado 210 w, classificação consumo a, medido aproximadamente 1.450 x 840 x 70 mm, com garantia mínima de 12 meses, manual em português e guia de instalação rápida, fornecido com cabo de alimentação, controle remoto com pilhas, suporte de mesa.

PREÇO TOTAL DO LOTE : 5.380,00
PREÇO TOTAL DO LOTE : 0,00
PREÇO TOTAL DO LOTE : 0,00
PREÇO TOTAL DO LOTE : 0,00

Lote : 005

Lote 005

Nº Item Descrição do Produto / Serviço

Qtd.	Unid.	Preço Máximo	Marca	Preço Unitário	Preço Total
2,00	UN	4.792,47	pc paulalg	4.700,00	9.400,00

001 COMPUTADOR:
Processador: Frequência: 2.90 GHz (Max Turbo 4.30 GHz), 64 Bits, Cache: 12MB, Velocidade do barramento: 8 GT/, TDP: 65W, Referência: Intel Core I5-10400F 10ª Geração.
PLACA MÃE: compatível com o processador, Padrão: ATX ou Micro ATX, Saída Gráfica: VGA (D-Sub) e HDMI, Memória: 2 DIMMs, DDR4 2666/2400/2133MHz, Suporta até 32 GB de memória, Áudio com 8 canais, Rede: 1 porta RJ-45 Gigabit, Slot: 1 PCI Express 3.0/2.0 x16; 2 PCI Express 3.0/2.0, Interface de Armazenamento: 1 conector M.2, 4 conectores SATA 6Gb/s, Portas USB: 2 portas USB 3.2, 4 portas USB 2.0/1.1; 1 conector PS/2, Referência: GIGABYTE H410M H.
MEMÓRIA: 1 pente de memória, Capacidade: 8GB, Tecnologia DDR4, Velocidade de Frequência: 2666MHz, Dissipador de calor.
PLACA DE VIDEO: INTEGRADA
DISCO DE ARMAZENAMENTO SSD: M.2 2280, Capacidade 500GB, Interface PCIe Gen3 8Gb/s de Velocidade
MONITOR: LED tamanho mínimo 22 polegadas; conexão HDMI; com regulagem de altura INTEGRADO(sem uso de suporte adicional)
TECLADO, MOUSE, CAIXAS DE SOM
WEBCAM com microfone integrado
SISTEMA OPERACIONAL: Windows 10Pro. GARANTIA MÍNIMA 1 ANO

PROPOSTA DE FORNECIMENTO DE PRODUTOS / SERVIÇOS

CNPJ: 30.915.834/0001-98 Fornecedor: JUV COMERCIO DE EQUIPAMENTOS DE INFORMÁTICA EIRELI - EPP

E-mail: microeste@hotmail.com

Endereço: RUA JORGE LACERDA 1099 - CENTRO - São José do Cedro/SC - CEP 89930-000

Telefone: 4936430805

Fax:

Celular: 49 991294849

Inscrição Estadual: 25874197-0

Contador: claudemir

RG:

Telefone contador: 2342343

Representante: JACKSON UBIRATAN VARGAS

Telefone representante: 4936430805

E-mail representante:

Agência: 599-1 - SAO MOESTE - São Miguel do Oeste/SC

Conta: 53331-9

Data de abertura: 01/09/2018

PREÇO TOTAL DO LOTE: 9.400,00

PREÇO TOTAL DO LOTE: 0,00

PREÇO TOTAL DO LOTE: 0,00

Lote: 008 Lote 008

Nº Item	Descrição do Produto / Serviço	Qtd.	Unid.	Preço Máximo	Marca	Preço Unitário	Preço Total
001	SUPORTE ERGONÔMICO PARA OS PÉS. Accionamento de ajuste de altura com os pés, base com esferas antiderrapantes e massagedoras, inclinação com balanço ajustável, capacidade de carga entre 40 kg e 50 kg, pés emborrachados, pernas em aço e base de plástico/polipropileno resistente, largura entre 30 e 32 cm, comprimento entre 45 cm e 48 cm, altura mínima entre 5 cm e 7 cm e altura máxima entre 10 cm e 14 cm.	10,00	UN	243,19	airmicro	240,00	2.400,00

PREÇO TOTAL DO LOTE: 2.400,00

TOTAL DA PROPOSTA: 17.180,00

Validade da proposta: 60 dias
Prazo de entrega: 7 dias

JUV COMERCIO DE EQUIPAMENTOS DE INFORMÁTICA EIRELI - EPP
CNPJ: 30.915.834/0001-98

Smart TV 65" Crystal 4K Samsung
65AU7700 Wi-Fi - Bluetooth HDR Alexa Built
in 3 HDMI 1 USB

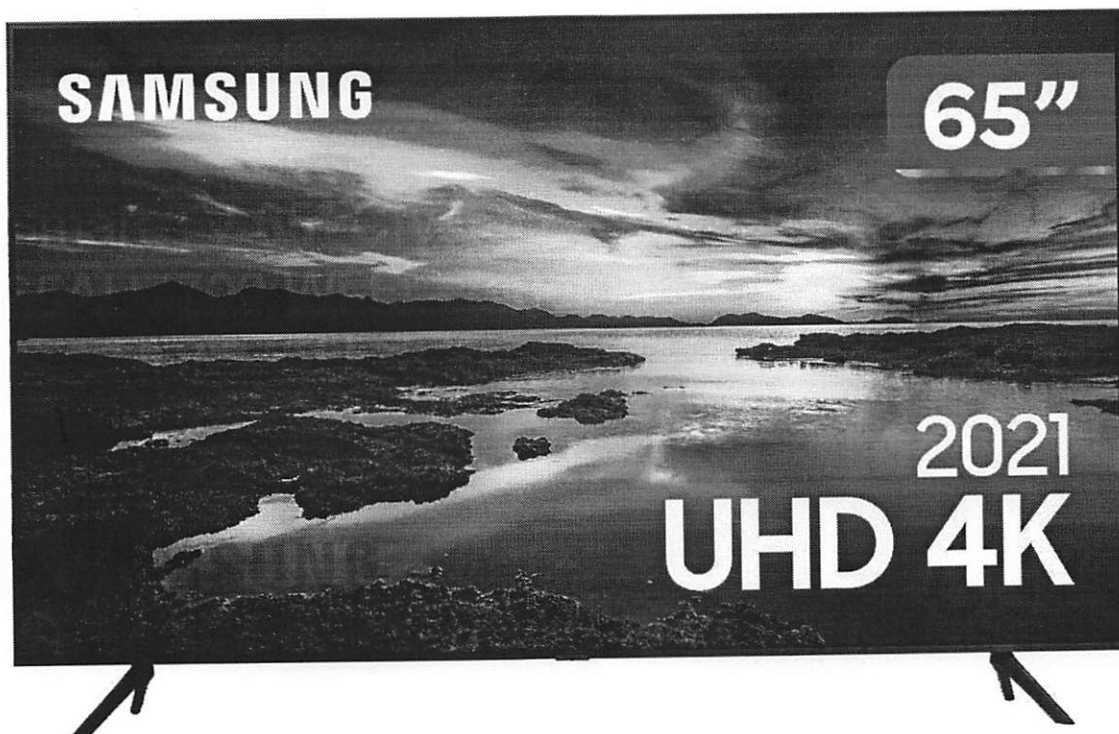

Informações técnicas

Marca Samsung

Referência UN65AU7700GXZD

Modelo UN65AU7700GXZD

Polegadas

65"

Resolução

4K

Tipo de painel

VA

Tecnologia

Crystal 4K

Recursos

Om



Smart

Frequência

60Hz

Sistema operacional

Tizen

Conectividade

- Wi-Fi - Bluetooth 4.2

Conexões

- 3 HDMI - 1 USB - 1 LAN - 1 Antena

Processador

Crystal 4K

Controle remoto

Controle Remoto Único - TM2180A

Assistente virtual

- Alexa integrado - Google Assistant integrado

Modo game

Modo Game Automático

Recursos exclusivos da marca

Bixby em Inglês americano, Inglês britânico, Inglês indiano, Coreano, Francês, Alemão, Italiano, Espanhol, Português do Brasil. Características variam de acordo com região.

Tela

Resolução (Pixels) 3840x2160

Formato da tela Widescreen

Contraste Mega Contraste

Imagem

Recursos de imagem - PQI (Picture Quality Index): 2000 - HDR (High Dynamic Range): HDR - HDR 10+: Sim - HLG (Hybrid Log Gamma): Sim - Micro Dimming: Esmacimento UHD - Auto Depth Enhancer: Não - Contrast Enhancer: Sim - Auto Motion Plus: Sim - Modo Filme: Sim - Modo Natural: Sim

Sistema de cor NTCS/PAL-M e PAL-N

Som

Potência dos Alto-falantes 20W

Am



0309

Sistema de som Dolby Digital Plus

Mute Sim

Smart TV

Aplicativos pré-instalados Os aplicativos são passíveis de alteração pelo fornecedor sem aviso prévio

Funções

Closed caption Sim

Sleep timer Sim

Bloqueio de canais Sim

Acessibilidade - Guia de voz: Inglês (EUA), Português (Brasil) - Menu Aprendizado: Inglês (EUA), Português (Brasil)

Economia de energia Sensor ecológico

Pés

Pés finos

Energia

Voltagem Bivolt

Consumo aproximado de energia Máximo: 200W

Cor da base

Cinza Titan

Cor da borda

Cinza Titan

Padrão de furação

Padrão VESA

Armazenamento interno

A memória disponível para uso do consumidor pode sofrer variações, conforme sistema operacional, aplicativos e/ou outros fatores

Certificações

PROCEL A - 001941/2019

Peso aproximado

Peso do produto 20,9kg

Peso do produto com embalagem 28,6kg

Dimensões do produto

Om



Largura Com suporte: 144,94cm Sem suporte: 144,94cm

Altura Com suporte: 90,66cm Sem suporte: 83,03cm

Profundidade Com suporte: 28,21cm Sem suporte: 5,99cm

Dimensões do produto com embalagem

Largura 160,6cm

Altura 96,3cm

Profundidade 18,4cm

Garantia

Prazo de Garantia 01 ano (3 meses de garantia legal e mais 9 meses de garantia especial concedida pelo fabricante)

Conteúdo da embalagem

- 1 Smart TV - 1 Controle remoto - Baterias para controle remoto - Cabo de energia - Manual do usuário

Certificações

PROCEL A

Peso aproximado

Peso do produto

20,9kg

Peso do produto com embalagem

28,6kg

Dimensões do produto

Largura

Com supo

Altura

Com supo

Profundidade

Com supo

Dimensões do produto com embalagem

Largura

160,6cm

Altura

96,3cm

Profundidade

18,4cm

Om



0311

Garantia

Prazo de Garantia

01 ano (3 meses de garantia

Conteúdo da embalagem

- 1 Smart

± Baixe o manual

Om



0312

Computador compusonic Procesador core i5 10400 Frequência: 2.90 GHz (Max Turbo 4.30 GHz), 64 Bits, Cache: 12MB; Velocidade do barramento: 8 GT/, TDP: 65W. PLACA MÃE: compatível com o processador, Padrão: ATX ou Micro ATX, Saída Gráfica: VGA (D-Sub) e HDMI, Memória: 2 DIMMs, DDR4 2666/2400/2133MHz, Suporta até 32 GB de memória, Áudio com 8 canais. Rede: 1 porta RJ45 Gibagit. Slot: 1 PCI Express 3.0/2.0 x16; 2 PCI Express 3.0/2.0. Interface de Armazenamento: 1 conector M.2, 4 conectores SATA 6Gb/s. Portas USB: 2 portas USB 3.2, 4 portas USB 2.0/1.1; 1 conector PS/2. Referência: GIGABYTE H410M H. MEMÓRIA: 1 pente de memória, Capacidade: 8GB, Tecnologia DDR4, Velocidade de Frequência: 2666MHz. Dissipador de calor. PLACA DE VIDEO: INTEGRADA DISCO DE ARMAZENAMENTO SSD: M.2 2280, Capacidade 500GB, Interface PCIe Gen3 8Gb/s de Velocidade MONITOR: LED tamanho mínimo 22 polegadas 3 conexão HDMI; com regulagem de altura INTEGRADO(sem uso de suporte adicional) TECLADO, MOUSE, CAIXAS DE SOM WEBCAM com microfone integrado SISTEMA OPERACIONAL: Windows 10P



**Monitor LED 21,5" LG 22bn550y 1920 x 1080 Hdmi Dp
Ajuste De Altura Full Hd**

Om



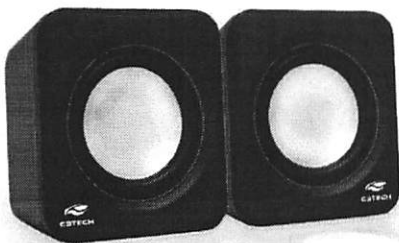
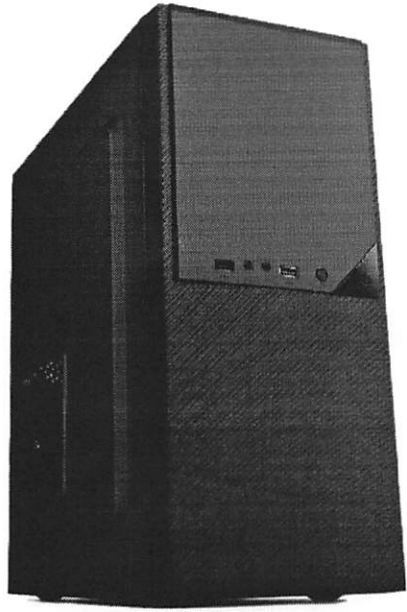

Om



DECLARAÇÃO

J U V COMÉRCIO DE EQUIPAMENTOS DE INFORMÁTICA EIRELI,
CNPJ/MF Nº 30.915.834/0001-98, sediada na Rua Padre Aurélio, 117, Sala 01, Centro,
São José do Cedro – SC DECLARA:

- Para os devidos fins de direito, que possui conta corrente junto a agências bancárias, para fins de depósitos por parte da Prefeitura Municipal, caso formos vencedores do certame. Segue abaixo a identificação da mesma.

Banco: nº 599 Agência: nº 10400 SULCREDI SÃO MIGUEL C/C: nº 52701

Empresa: J U V COMÉRCIO DE EQUIPAMENTOS DE INFORMÁTICA

Tel.: (49) 9-91294849

E-mail: jackson_jacu@hotmail.com e/ou microeste@hotmail.com

- Que nos preços propostos encontram-se inclusos todos os tributos, encargos sociais, frete até o destino e quaisquer outros ônus que porventura possam recair sobre o fornecimento do objeto da presente licitação;
- Assegura ao cliente garantia contra defeito de fabricação ou montagem, e assistência técnica mínima de 12 (DOZE) meses para todos os produtos deste presente edital, a contar da data da entrega dos mesmos; e, ainda, que todos os produtos entregues são de fabricação brasileira;
- Os produtos atendem as normas técnicas da ABNT/INMETRO;
- O prazo de validade da proposta é de no mínimo 60 (sessenta) dias;

Por ser expressão da verdade, firmamos a presente.

São José do Cedro – SC, 09/08/2021.

J U V COMÉRCIO DE EQUIPAMENTOS DE INFORMÁTICA EIRELI

CNPJ 30.915.834/0001-98

Jackson Ubiratan Vargas - Titular

RG 1.945.008 SSP/SC

CPF 788.067.049-15

Nome da empresa proponente: J U V COMÉRCIO DE EQUIPAMENTOS DE INFORMÁTICA EIRELI

Número do CNPJ: 30.915.834/0001-98

Endereço completo: Rua Padre Aurélio, 117, Sala 01, Centro – São José do Cedro - SC

Fone/E-mail: (49) 3643-1684 jackson_jacu@hotmail.com

0315

PROPOSTA DE FORNECIMENTO DE PRODUTOS / SERVIÇOS

CNPJ: 08.831.603/0001-47 Fornecedor : BELINKI & SOUZA LTDA.

E-mail: centerbelfb@hotmail.com

Endereço : RUA TENENTE CAMARGO 1015 - VILA MARIA DELANI - Francisco Beltrão/PR - CEP 85605-090

Telefone: 46 35249076

Fax: 46 35249076

Celular: 46 84040674

Inscrição Estadual: 9040462993

Contador: CARLOS SUTILLE

Telefone contador: 46 35241962

Representante: PAULO RODRIGO DE SOUZA

CPF: 040.508.269-09

RG: 84369420

Endereço representante: RUA TENENTE CAMARGO 1015 - P KENNEDY - Francisco Beltrão/PR - CEP 85605-090

Telefone representante: 46 35249076

E-mail representante: centerbelfb@hotmail.com

Banco: 1 - BB

Agência: 616-5 - FRANCISCO BELTRAO - Francisco Beltrão/PR

Conta: 45155-X

Data de abertura: 01/01/1900

Fornecedor enquadrado como microempresa ou empresa de pequeno porte (para obter os benefícios da lei complementar nº 123/2006).

Lote : 001 Lote 001

Nº Item	Descrição do Produto / Serviço	Qtde.	Unid.	Preço Máximo	Marca	Modelo	Preço Unitário	Preço Total
001	TELEVISÃO a cores, uhd 4k, conversor digital integrado, tela led, plana, de 65 polegadas, com resolução de 3840 x 2160, diagonal visual de aproximadamente 164 cm, smart tv, wi-fi embutido, acesso a internet, bluetooth, hdr, dolby, desligamento automático, aplicativos pré instalados: youtube, browser, com no mínimo 03 entradas hdmi, 02 entradas usb, 1 entrada video componente, saída de áudio digital (ótico), com recepção para tv digital, sistema de cores ntsc e pal m automático, controle remoto incluso, voltagem 110/220 volts (bivolt automático), consumo aproximado 210 w, classificação consumo a, medindo aproximadamente 1.450 x 840 x 70 mm, com garantia mínima de 12 meses, manual em português e guia de instalação rápida, fornecido com cabo de alimentação, controle remoto com pilhas, suporte de mesa.	1,00	UN	5.456,47	SAMSUNG	65TU8000	4.900,00	4.900,00

PREÇO TOTAL DO LOTE : 4.900,00

PREÇO TOTAL DO LOTE : 0,00

PREÇO TOTAL DO LOTE : 0,00

PREÇO TOTAL DO LOTE : 0,00

Lote : 005 Lote 005

Nº Item	Descrição do Produto / Serviço	Qtde.	Unid.	Preço Máximo	Marca	Modelo	Preço Unitário	Preço Total
001	COMPUTADOR: Processador: Frequência: 2.90 GHz (Max Turbo 4.30 GHz), 64 Bits, Cache: 12MB; Velocidade do barramento: 8 GT/, TDP: 65W. Referência: Intel Core I5-10400F 10ª Geração. PLACA MÃE: compatível com o processador, Padrão: ATX ou Micro ATX, Saída Gráfica: VGA (D-Sub) e HDMI, Memória: 2 DIMMs, DDR4 2666/2400/2133MHz, Suporta até 32 GB de memória, Áudio com 8 canais. Rede: 1 porta RJ-45 Gigabit. Slot: 1 PCI Express 3.0/2.0 x16; 2 PCI Express 3.0/2.0. Interface de Armazenamento: 1 conector M.2, 4 conectores SATA 6Gb/s. Portas USB: 2 portas USB 3.2, 4 portas USB 2.0/1.1; 1 conector PS/2. Referência: GIGABYTE H410M H. MEMÓRIA: 1 pente de memória, Capacidade: 8GB, Tecnologia DDR4, Velocidade de Frequência: 2666MHz. Dissipador de calor. PLACA DE VIDEO: INTEGRADA DISCO DE ARMAZENAMENTO SSD: M.2 2280, Capacidade 500GB, Interface PCIe Gen3 8Gb/s de Velocidade MONITOR: LED tamanho mínimo 22 polegadas; conexão HDMI; com regulagem de altura INTEGRADO(sem uso de suporte adicional) TECLADO, MOUSE, CAIXAS DE SOM WEBCAM com microfone integrado	2,00	UN	4.792,47	BS / LG	I5 10G / 23MB35PH	4.600,00	9.200,00

PROPOSTA DE FORNECIMENTO DE PRODUTOS / SERVIÇOS

CNPJ: 08.831.603/0001-47 **Fornecedor:** BELINKI & SOUZA LTDA.

E-mail: centerbelfb@hotmail.com

Endereço: RUA TENENTE CAMARGO 1015 - VILA MARIA DELANI - Francisco Beltrão/PR - CEP 85605-090

Telefone: 46 35249076

Fax: 46 35249076

Celular: 46 84040674

Inscrição Estadual: 9040462993

Contador: CARLOS SUTILLE

Telefone contador: 46 35241962

Representante: PAULO RODRIGO DE SOUZA

CPF: 040.508.269-09

RG: 84369420

Endereço representante: RUA TENENTE CAMARGO 1015 - P KENNEDY - Francisco Beltrão/PR - CEP 85605-090

Telefone representante: 46 35249076

E-mail representante: centerbelfb@hotmail.com

Banco: 1 - BB

Agência: 616-5 - FRANCISCO BELTRAO - Francisco Beltrão/PR

Conta: 45155-X

Data de abertura: 01/01/1900

Fornecedor enquadrado como microempresa ou empresa de pequeno porte (para obter os benefícios da lei complementar nº 123/2006).

SISTEMA OPERACIONAL: Windows 10Pro. GARANTIA MÍNIMA 1 ANO

PREÇO TOTAL DO LOTE : 9.200,00

PREÇO TOTAL DO LOTE : 0,00

PREÇO TOTAL DO LOTE : 0,00

Lote : 008 Lote 008

Nº Item	Descrição do Produto / Serviço	Qtde.	Unid.	Preço Máximo	Marca	Modelo	Preço Unitário	Preço Total
001	SUPORTE ERGONÔMICO PARA OS PÉS. Acionamento de ajuste de altura com os pés, base com esferas antiderrapantes e massageadoras, inclinação com balanço ajustável, capacidade de carga entre 40 kg e 50 kg, pés emborrachados, pernas em aço e base de plástico/polipropileno resistente, largura entre 30 e 32 cm, comprimento entre 45 cm e 48 cm, altura mínima entre 5 cm e 7 cm e altura máxima entre 10 cm e 14 cm.	10,00	UN	243,19	compacto - full black - Air Micro	compacto - full black -	210,00	2.100,00

PREÇO TOTAL DO LOTE : 2.100,00

TOTAL DA PROPOSTA : 16.200,00

Validade da proposta: 60 dias

Prazo de entrega: 7 dias

 BELINKI & SOUZA LTDA.
 CNPJ: 08.831.603/0001-47

Smart TV LED 65" UHD 4K Samsung 65TU8000
Crystal UHD, Borda Infinita, Alexa Built In, Visual
Livre de Cabos, Modo Ambiente Foto, Controle
Único

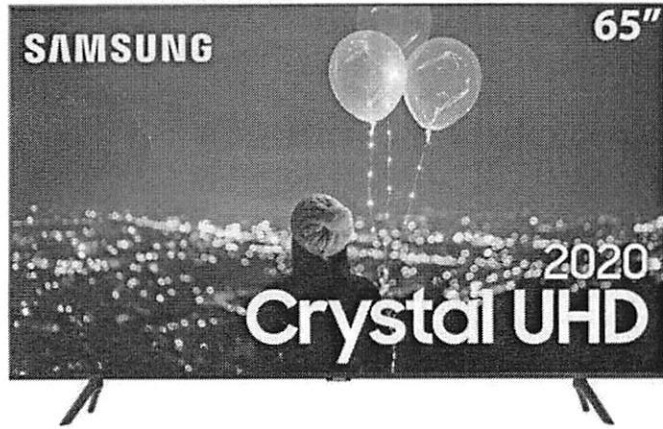

- **Resolução**
3.840 x 2.160
- **Processador**
Processador Crystal UHD
- **Conectividade**
3
- **USB**
2
- **Tela**
- **Tamanho da tela**
65"
- **Tela Curva**

Não
Video

- **Clear Motion Rate**
120
- **Frequência da tela**
60Hz
- **PQI (Picture Quality Index)**
2100
- **HDR (High Dynamic Range)**
HDR Premium
- **HDR 10+**
Sim
- **HLG (Hybrid Log Gamma)**
Sim
- **Contraste**
Mega Contraste
- **Tecnologia de Painel**
Painel 100% RGB
- **Dual LED**
Não
- **Aprimoramento de contraste**
Sim
- **Micro Dimming**
Esmacimento UHD
- **Auto Motion Plus**
Sim
- **Modo Filme**
Sim
- **Modo Natural**
Sim
- **Áudio**
- **Dolby Digital Plus**
Sim
- **Som em Movimento**
Não
- **Sincronia Sonora**
Não
- **Potência (RMS)**
20W
- **Tipo de alto-falante**



- 2 Canais
- **Multiroom Link**
Sim
- **Bluetooth de Áudio**
Sim
- **Smart Service**
- **Samsung SMART TV**
Smart
- **Sistema Operacional**
Tizen™
- **Bixby**
Inglês dos EUA, coreano, inglês do Reino Unido, francês, alemão, italiano, espanhol, Índia inglês (os recursos variam de acordo com o idioma)
- **Interação por voz**
SIM
- **Comando de Voz à distância**
Não
- **Múltiplos assistentes pessoais**
Sim
- **Compatível com Alexa**
Sim
- **Navegador (Web Browser)**
Sim
- **Suporte ao app SmartThings**
Sim
- **Galeria**
Sim
- **Convergência**
- **Espelhamento do Smartphone para TV, DLNA**
Sim
- **Espelhamento por Aproximação**
Sim
- **Multitela**
Não
- **Acesso Remoto**
Sim
- **Bluetooth Low Energy**
Sim
- **WiFi Direct**
Sim

- **Som da TV para smartphone**
Sim
- **Espelhamento de Áudio**
Sim
- **Sintonizador e Transmissão**
- **Sintonizador analógico**
Sim (Trinorma)
- **Digital Broadcasting**
ISDB-T
- **Data Broadcasting**
GINGA
- **Conectividade**
- **HDMI**
3
- **Entrada de Composto (AV)**
1
- **Ethernet (LAN)**
Sim
- **Saída de Áudio Digital (Óptica)**
1
- **Entrada de RF (terrestre/entrada de cabo)**
1 / 1 (Uso Normal para o Terrestre) / 0
- **eARC**
Sim
- **Wi-fi**
Sim
- **Bluetooth**
Sim (BT4.2)
- **Anynet+ (HDMI-CEC)**
Sim
- **Design**
- **Tipo de Borda**
3 bordas infinitas
- **Espessura**
Fina
- **Cor frontal**
Preto
- **Efeito luminoso (Deco)**
Não
- **Visual Livre de Cabos**

- Sim
- **Tipo de Suporte**
Pés slim
- **Cor da Base/Pés**
Preto
- **Recursos**
 - **Sensor de luminosidade inteligente**
Não
 - **Amplificador automático de voz**
Não
 - **Modo Arte (The Frame)**
Não
 - **Modo Ambiente**
Modo Ambiente
 - **Acessibilidade – Guia de voz**
Inglês dos EUA, Português do Brasil
 - **Acessibilidade - Aprender TV Remota / Tela Menu Aprender**
Inglês dos EUA, Português do Brasil
 - **Acessibilidade – Outros**
Ampliar / Alto contraste / Áudio de várias saídas / Cores vivas / Cores negativas / Escala de cinza / Zoom da linguagem de sinais / Repetição do botão lento / Detecção automática da área de zoom da linguagem de sinais
- **Digital Clean View**
Sim
- **Desligamento automático**
Sim
- **Legenda**
Sim
- **Connect Share™ (HDD)**
Sim
- **ConnectShare™ (USB 2.0)**
Sim
- **Modo Game**
Sim (Modo Game Automático (ALLM), Game Motion Plus)
- **Tecnologia FreeSync VRR**
Não
- **G-SYNC**
Não
- **Idioma**
Idioma local

- **Compatível com HID USB**
Sim
- **IPv6 Support**
Sim
- **MBR Support**
Sim
- **Recursos Ecológicos**
 - **Sensor ecológico**
Sim
 - **Selo Procel**
A
- **Alimentação**
 - **Alimentação de Energia**
AC100-240V 50/60Hz
 - **Consumo de Energia**
200 W
- **Dimensões**
 - **Tamanho da embalagem (LxAxP)**
1606 x 963 x 184 mm
 - **Tamanho da TV com suporte (LxAxP)**
1449.4 x 906.6 x 282.1 mm
 - **Tamanho da TV sem suporte (LxAxP)**
1449.4 x 830.3 x 59.9 mm
 - **Tamanho da Base/Pés (LxP)**
1185.5 x 282.1 mm
- **Peso**
 - **Peso da embalagem**
28.6 kg
 - **Peso do conjunto com suporte**
20.9 kg
 - **Peso do conjunto sem suporte**
20.6 kg
- **Acessórios**
 - **Modelo de controle remoto**
TM2050A
 - **Baterias (para controle remoto)**
Sim
 - **Função Controle remoto único**
Sim
 - **Compatível com Suporte No-Gap**
Não

- 15m / 10m única conexão invisível - Acessório
Não
- Compatível com Suporte de Parede Padrão VESA
Sim
- Manual do usuário
Sim
- Manual eletrônico
Sim
- Cabo de força
Sim
- Cabo HDMI
Não
- Cabo fino (5 metros)
Não

Resolução 4K - 3840 x 2160 (4x o Full HD)

Cor Preto

Potência de áudio total (RMS) 20 W

Entrada áudio e vídeo Sim

Taxa de atualização 60 Hz Nativo / 120 Hz Clear Motion Rate

Consumo de energia 200 W

Sistema de TV ISDB-TB

Dimensões s/ base (LxAxP) mm 1449.4 x 830.3 x 59.9

Classificação de consumo (Selo ENCE) A

Peso s/ base (kg) 20,6

Dimensões c/ base (LxAxP) mm 1449.4 x 906.6 x 282.1

Tensão/Voltagem bivolt

Conteúdo da embalagem - TV Samsung 65TU8000 - Controle Remoto Único - TM2050A

- Baterias para controle remoto - Cabo de Força - Manual

Garantia 12 meses

Padrão do furo p/ instalação na parede Vesa

1730

om



COMPUTADOR BS I5

PROC. INTEL CORE i5-10400 S1200 2.9GHZ 12MB BOX
MB S1200 ASUS PRIME H410M-K VGA/DVI/USB3.2/LAN/SOM/DDR4
MEM DDR4 8GB 2666MHZ CRUCIAL BALLISTIX VERMELHO
HD SSD M.2 500GB KINGSTON NV1 2280 NVMe PCIE SNVS/500G
CAMERA WEBCAM XIAOMI IMILAB CMSXJ22A FHD 1080P PRETO
GABINETE KIT MTEK D099B PORTUGUES FONTE 500W + MOUSE + SPEAKER + TECLADO 4BAIAS PRETO
WINDOWS 10 PRO ORIGINAL
MONITOR LG 23MB35PH
WEB CAM MULTILASER



Apoio para os pés - compacto - full black - Air Micro



Informações do produto

Apoio para os pés - compacto - full black - Air Micro

O uso de apoio ergonômico para pés proporciona conforto e previne contra inchaços nas pernas e pés e ajudam a prevenir varizes. Confeccionado com material leve, tem acionamento de ajuste de altura feito com os próprios pés o que facilita a sua usabilidade. A base do apoio tem textura de 1/2 esferas antiderrapante e massageadora e possui inclinação com balanço ajustável de acordo com a sua postura, mecanismo e tampo na cor preto. Capacidade de carga de 40 kgs. Descrição: Material: Estrutura de tubo e chapa de aço carbono e base injetada em polipropileno com textura de 1/2 esferas antiderrapantes e massageadoras. Dimensões: Tampo com 480 x 320 (largura e comprimento). Sistema de ajuste: Através de um roldana giratória posicionada no centro da base. Regulagem de altura: 60 a 140 mm (min e max). Capacidade de carga: 40kg Peso do produto: 2,375 kg Cor: Preto Obs: Inclinação com balanço que se ajusta de acordo com a postura do usuário e acabamento com pés de borracha antideslizante. Conforto & Benefícios: Reduz a fadiga e inchaço nas pernas; Auxilia no refluxo sanguíneo prevenindo as varizes; Base de apoio confortável com textura massageadoras; Regulagem de altura com os próprios pés; Balanço de inclinação proporciona conforto; Material leve e cantos arredondados, evitam acidentes; Em conformidade com a norma NR17 de ergonomia.



Om

0323

PROPOSTA DE FORNECIMENTO DE PRODUTOS / SERVIÇOS

CNPJ: 06.336.209/0001-07 Fornecedor : RD COMÉRCIO DE MÓVEIS LTDA

E-mail: rdmoveisltda@gmail.com

Endereço : Rua Tenente Camargo 1956 - Centro - Francisco Beltrão/PR - CEP 85601-610

Telefone: 3035-0030

Fax:

Celular: 9974-9972

Inscrição Estadual: 90308300-05

Contador: Rosinei Luiz Scotti

Telefone contador: 46 3525-2237

Representante: EVERALDO DA SILVA MACAGNAN

CPF: 900.320.129-34

RG: 6.193.783-8

Endereço representante: Rua Octaviano Teixeira dos Santos 830 Apto 31 - Centro - FRANCISCO BELTRÃO/PR - CEP 85.60-1-0

Telefone representante: 46 99974-9972

E-mail representante: macagnan@w mail.com.br

Banco: 1 - BB

Agência: 616-5 - Banco do Brasil S/A - Francisco Beltrão/PR

Conta: 18317-2

Data de abertura: 01/05/2005

Fornecedor enquadrado como microempresa ou empresa de pequeno porte (para obter os benefícios da lei complementar nº 123/2006).

PREÇO TOTAL DO LOTE : 0,00
 PREÇO TOTAL DO LOTE : 0,00
 PREÇO TOTAL DO LOTE : 0,00
 PREÇO TOTAL DO LOTE : 0,00
 PREÇO TOTAL DO LOTE : 0,00

Lote : 006 Lote 006

Nº Item	Descrição do Produto / Serviço	Qtde.	Unid.	Preço Máximo	Marca	Preço Unitário	Preço Total
001	MESA PARA ESCRITÓRIO EM L, tamanho mínimo 1,20m x 1,60m, altura no mínimo 73 cm, profundidade 60 cm tampo em MDP/MDF, - Revestida em laminado melâmínico de baixa pressão, texturizado em ambas as faces; - Borda que acompanha todo o contorno do tampo em OS 3mm de espessura; - Incluso passa cabo de diâmetro de 60mm em poliestireno, injetado de alto impacto; Paineis frontais em MDP/MDF com no mínimo 15mm de espessura, fixados aos pés laterais e pé central da mesa; Tampo dupla face produzido em zamac com sistema distanciador , com altura de 20mm, para unir tampo e pés laterais, fixado com parafusos, possibilitando a montagem do tampo L para direita ou para esquerda; - Pés emborrachados reguláveis; - Estrutura em aço; - Gaveteiro fixo/suspensão com rodízios, podendo ser usado de qualquer lado da mesa, possuindo no mínimo 03 gavetas, com tampo confeccionado em MDP/MDF de alta resistência, altura de 25mm, largura 142mm, com fechadura; Cor cinza.	5,00	UN	1.272,95	AVANTTI MÓVEIS	1.272,00	6.360,00
002	MESA PARA ESCRITÓRIO EM L, tamanho mínimo 0,90cm x 2,10cm ou 1,20/160m x 1,80m/2m , altura no mínimo 73 cm, profundidade 60 cm tampo em MDP/MDF, - Revestida em laminado melâmínico de baixa pressão, texturizado em ambas as faces; - Borda que acompanha todo o contorno do tampo em OS 3mm de espessura; - Incluso passa cabo de diâmetro de 60mm em poliestireno, injetado de alto impacto; Paineis frontais em MDP/MDF com no mínimo 15mm de espessura, fixados aos pés laterais e pé central da mesa; Tampo dupla face produzido em zamac com sistema distanciador , com altura de 20mm, para unir tampo e pés laterais, fixado com parafusos, possibilitando a montagem do tampo L para direita ou para esquerda; - Pés emborrachados reguláveis; - Estrutura em aço;	3,00	UN	1.859,73		1.859,00	5.577,00

0324

PROPOSTA DE FORNECIMENTO DE PRODUTOS / SERVIÇOS

CNPJ: 06.336.209/0001-07 Fornecedor : RD COMÉRCIO DE MÓVEIS LTDA

E-mail: rdmoveistda@gmail.com

Endereço : Rua Tenente Camargo 1956 - Centro - Francisco Beltrão/PR - CEP 85601-610

Telefone: 3035-0030

Fax:

Celular: 9974-9972

Inscrição Estadual: 90308300-05

Contador: Rosinei Luiz Scotti

Telefone contador: 46 3525-2237

Representante: EVERALDO DA SILVA MACAGNAN

CPF: 900.320.129-34

RG: 6.193.783-8

Endereço representante: Rua Octaviano Teixeira dos Santos 830 Apto 31 - Centro - FRANCISCO BELTRÃO/PR - CEP 85.60-1-0

Telefone representante: 46 99974-9972

E-mail representante: macagnan@w mail.com.br

Banco: 1 - BB

Agência: 616-5 - Banco do Brasil S/A - Francisco Beltrão/PR

Conta: 18317-2

Data de abertura: 01/05/2005

Fornecedor enquadrado como microempresa ou empresa de pequeno porte (para obter os benefícios da lei complementar nº 123/2006).

Lote : 006 Lote 006

Nº Item	Descrição do Produto / Serviço	Qtde.	Unid.	Preço Máximo	Marca	Preço Unitário	Preço Total
	- Gaveteiro fixo/suspensão com rodízios, podendo ser usado de qualquer lado da mesa, possuindo no mínimo 03 gavetas, com tampo confeccionado em MDP/MDF de alta resistência, altura de 25mm, largura 142mm, com fechadura; Cor cinza.						
003	ARMÁRIO 02 PORTAS multiuso para escritório, em MDP/MDF, com tampo texturizado nas duas faces; Caixaria em MDF/MDP com no mínimo 18mm de espessura, texturizado em ambas as faces; com no mínimo 04 prateleiras, com suporte em aço com opção de pelo menos dois tipos de altura; 02 portas em MDF/MDP com no mínimo 18mm de espessura, texturizado em ambas as faces, com puxadores em poliestireno com no mínimo 25mm de altura e 140mm de largura, travamento da porta por fechadura. medindo entre 1,60 e 2 m de altura, 50 e 60cm de profundidade e 75 a 90cm de largura. Inclua montagem. Cor cinza.	2,00	UN	1.312,00		1.310,00	2.620,00
004	BALCÃO BAIXO 02 PORTAS em MDP/MDF, com tampo texturizado nas duas faces; Caixaria em MDF/MDP com no mínimo 18mm de espessura, texturizado em ambas as faces; com no mínimo 04 prateleiras, com suporte em aço com opção de pelo menos dois tipos de altura; 02 portas em MDF/MDP com no mínimo 18mm de espessura, texturizado em ambas as faces, com puxadores em poliestireno com no mínimo 25mm de altura e 140mm de largura, travamento da porta por fechadura. com chave, pelo menos 01 prateleira, com pés emborrachados. Medidas mínimas de 90cm largura x 50cm profundidade x 74cm altura.	2,00	UN	623,45		620,00	1.240,00

PREÇO TOTAL DO LOTE : 15.797,00

Lote : 007 Lote 007

Nº Item	Descrição do Produto / Serviço	Qtde.	Unid.	Preço Máximo	Marca	Preço Unitário	Preço Total
001	CADEIRA DE ESCRITÓRIO FIXA Poltrona pés em S; Altura total até 94cm; Profundidade mínima 58mm e máxima 65mm; Largura total mínima 605mm	10,00	UN	617,85	CAVALETTI	615,00	6.150,00

PROPOSTA DE FORNECIMENTO DE PRODUTOS / SERVIÇOS

CNPJ: 06.336.209/0001-07 **Fornecedor :** RD COMÉRCIO DE MÓVEIS LTDA

E-mail: rdmoveisltda@gmail.com

Endereço : Rua Tenente Camargo 1956 - Centro - Francisco Beltrão/PR - CEP 85601-610

Telefone: 3035-0030

Fax:

Celular: 9974-9972

Inscrição Estadual: 90308300-05

Contador: Rosinei Luiz Scotti

Telefone contador: 46 3525-2237

Representante: EVERALDO DA SILVA MACAGNAN

CPF: 900.320.129-34

RG: 6.193.783-8

Endereço representante: Rua Octaviano Teixeira dos Santos 830 Apto 31 - Centro - FRANCISCO BELTRÃO/PR - CEP 85.60-1-0

Telefone representante: 46 99974-9972

E-mail representante: macagnan@w mail.com.br

Banco: 1 - BB

Agência: 616-5 - Banco do Brasil S/A - Francisco Beltrão/PR

Conta: 18317-2

Data de abertura: 01/05/2005

Fornecedor enquadrado como microempresa ou empresa de pequeno porte (para obter os benefícios da lei complementar nº 123/2006).

Extensão vertical do encosto mínima de 450mm;
Largura mínima do encosto 440mm;
Profundidade mínima da superfície do assento 460mm
Largura mínima do assento 490mm;
Altura mínima do assento 455mm.
encosto fabricado em compensado multilaminado resinado, moldado anatomicamente a quente para se adaptar a coluna vertebral, com no mínimo 14mm de espessura;
Espuma injetada anatomicamente em poliuretano flexível microcelular de alta resistência, isento de CFC, com densidade controlada de 43 a 60kg/m³ com no mínimo 55 cm de espessura.
Revestimento do encosto em couríssimo, formado por costuras laterais e centrais fixados com grampo;
Contracapa do encosto injetadas em polipropileno copolímero texturizado na cor preta;
Assento em compensado multilaminado resinado, moldado anatomicamente a quente com no mínimo 14 mm de espessura;
poliuretano flexível microcelular de alta resistência, isento de CFC, com densidade controlada de 43 a 60kg/m³ com no mínimo 55 cm de espessura;
cor preta.
Garantia mínima de 05 anos.

002	CADEIRA PRESIDENTE,	20,00	UN	1.204,42	1.199,00	23.980,00
-----	---------------------	-------	----	----------	----------	-----------

- encosto fabricado em compensado multilaminado resinado, moldado anatomicamente a quente para se adaptar a coluna vertebral, com no mínimo 14mm de espessura;
Espuma injetada anatomicamente em poliuretano flexível microcelular de alta resistência, isento de CFC, com densidade controlada de 43 a 60kg/m³ com no mínimo 55 cm de espessura.
Revestimento do encosto em couríssimo, formado por costuras laterais e centrais fixados com grampo;
Contracapa do encosto injetadas em polipropileno copolímero texturizado na cor preta;
Assento em compensado multilaminado resinado, moldado anatomicamente a quente com no mínimo 14 mm de espessura;
poliuretano flexível microcelular de alta resistência, isento de CFC, com densidade controlada de 43 a 60kg/m³ com no mínimo 55 cm de espessura;
Apoio de braço com corpo do braço em polipropileno copolímero cor preta com estrutura vertical em formato de L fabricado em chapa de aço SAE 1020 com no mínimo 50,50mm de largura e no mínimo 6,3mm de espessura;
Com 07 posições de regulagem de altura feitas por meio de botão, totalizando pelo menos 80mm de curso;
Estrutura vertical com 02 furos oblongos, permitindo ajuste horizontal por parafuso.

giratória e com rodízios;

0326

PROPOSTA DE FORNECIMENTO DE PRODUTOS / SERVIÇOS

CNPJ: 06.336.209/0001-07 Fornecedor : RD COMÉRCIO DE MÓVEIS LTDA

E-mail: rdmoveistda@gmail.com

Endereço : Rua Tenente Camargo 1956 - Centro - Francisco Beltrão/PR - CEP 85601-610

Telefone: 3035-0030

Fax:

Celular: 9974-9972

Inscrição Estadual: 90308300-05

Contador: Rosinei Luiz Scotti

Telefone contador: 46 3525-2237

Representante: EVERALDO DA SILVA MACAGNAN

CPF: 900.320.129-34

RG: 6.193.783-8

Endereço representante: Rua Octaviano Teixeira dos Santos 830 Apto 31 - Centro - FRANCISCO BELTRÃO/PR - CEP 85.60-1-0

Telefone representante: 46 99974-9972

E-mail representante: macagnan@w mail.com.br

Banco: 1 - BB

Agência: 616-5 - Banco do Brasil S/A - Francisco Beltrão/PR

Conta: 18317-2

Data de abertura: 01/05/2005

Fornecedor enquadrado como microempresa ou empresa de pequeno porte (para obter os benefícios da lei complementar nº 123/2006).

Lote : 007 Lote 007

Nº Item	Descrição do Produto / Serviço	Qtde.	Unid.	Preço Máximo	Marca	Preço Unitário	Preço Total
	acento e encosto estofados com regulagem de altura através de pistão a gás, reclinio das costas, encosto de braços, ergonômica, suporta até 120 kg. Encosto - Largura: entre 50 e 65cm - Altura: entre 70 e 74cm - Altura máxima até o chão: 125cm - Altura mínima até o chão: 105cm. - Assento - Profundidade: entre 40 e 50cm - Largura: entre 54 e 66cm - Altura máxima até o chão: 60cm - Altura mínima até o chão: 47cm. Braços: Comprimento entre 44 e 46cm Largura: entre 8 e 10cm. Garantia mínima de 05 anos.						

PREÇO TOTAL DO LOTE : 30.130,00
 PREÇO TOTAL DO LOTE : 0,00
 TOTAL DA PROPOSTA : 45.927,00

Validade da proposta: 60 dias

Prazo de entrega: 7 dias

 RD COMÉRCIO DE MÓVEIS LTDA
 CNPJ: 06.336.209/0001-07

06.336.209/0001-07
903.08300-05
RD Comércio de Móveis Ltda.
 Rua Tenente Camargo, 1956
 85601-610 - Francisco Beltrão - PR

0327